

РУКОВОДСТВО ПО ЭКСПЛУАТАЦИИ

LIGHT DUTY TRUCKS

(HD65-HD78)

-4

LIGHT DUTY TRUCKS

РУКОВОДСТВО ПО ЭКСПЛУАТАЦИИ

Эксплуатация

Техническое обслуживание

Технические характеристики

Вся информация в настоящем Руководстве по эксплуатации приведена по состоянию на время публикации. Компания Hyundai оставляет за собой право в любое время вносить изменения по мере завершения этапов постоянно действующей программы модернизации продукции.

В настоящем Руководстве содержатся сведения, имеющие отношения к моделям автомобилей Hyundai, выпускаемым в настоящее время, а также информация не только о стандартном, но и о дополнительном оборудовании. Поэтому владелец конкретного автомобиля может обнаружить здесь и материалы, не имеющие к нему отношения.

ОТВЕТСТВЕННОСТЬ ЗА ТЕХНИЧЕСКОЕ ОБСЛУЖИВАНИЕ

Требования к техническому обслуживанию нового автомобиля приведены в Разделе 5. Контроль над своевременностью и полнотой выполнения технического обслуживания, предусмотренного производителем, должен осуществляться собственником автомобиля. При эксплуатации автомобиля в сложных дорожных условиях интервалы между выполнением некоторых периодических операций по его техническому обслуживанию должны быть сокращены. Требования к техническому обслуживанию автомобиля, который эксплуатируется в сложных дорожных условиях, также приведены в Разделе 5.

ПРЕДИСЛОВИЕ

Спасибо за то, что вы выбрали автомобиль, произведённый компанией Hyundai. Мы рады пригласить вас в постоянно расширяющееся сообщество тех хорошо разбирающихся в технике людей, которые ездят на наших автомобилях. Передовые идеи, заложенные при проектировании, и высококачественное исполнение каждого автомобиля, созданного в нашей компании, - всё это входит в состав тех ценностей, которыми мы очень гордимся.

Настоящее Руководство по эксплуатации содержит информацию об особенностях конструкции и эксплуатации вашего нового автомобиля Hyundai. Мы рассчитываем на то, что вы детально изучите этот документ, поскольку находящаяся в нём информация может существенно помочь вам получить максимальное удовольствие от езды на своём новом автомобиле.

Мы рекомендуем эту услугу и обслуживание для Вашего автомобиля проводить в авторизованном сервисном центре HYUNDAI.

HYUNDAI MOTOR COMPANY

*** К СВЕДЕНИЮ** : Поскольку новым владельцам также будет необходима информация, содержащаяся в настоящем Руководстве, в случае продажи автомобиля этот документ должен быть передан вместе с автомобилем. Спасибо.

ВНИМАНИЕ

Использование топлива и смазочных материалов ненадлежащего качества, не соответствующих требованиям компании Hyundai, может привести к серьёзным повреждениям двигателя и трансмиссии. Следует всегда использовать горюче-смазочные материалы высокого качества, которые соответствуют требованиям, перечисленным в настоящем Руководстве на странице 9-10 в разделе «Технические характеристики автомобиля».

©Hyundai Motor Company, 2017 г. Все права сохраняются. Никакая часть настоящего документа не может быть воспроизведена, помещена в какую-либо информационно-поисковую систему или передана по каналам связи в любой форме или любым способом без предварительного получения письменного разрешения предприятия Hyundai Motor Company.

ВНИМАНИЕ: ВНЕСЕНИЕ ИЗМЕНЕНИЙ В КОНСТРУКЦИЮ АВТОМОБИЛЯ

Внесение изменений в конструкцию элементов автомобиля может привести к отзыву гарантии производителя

Внесение любых изменений в конструкцию автомобиля не допускается. Результатом внесения таких изменений может стать снижение безопасности, сокращение срока службы, а также ухудшение технических характеристик автомобиля. Гарантия производителя не распространяется на элементы конструкции автомобиля, в которые были внесены изменения, и на дополнительные элементы, установка которых на автомобиль привела к нанесению такого ущерба.

ПРЕДУПРЕЖДАЮЩАЯ ИНФОРМАЦИЯ ОБ УГРОЗЕ БЕЗОПАСНОСТИ И ПОВРЕЖДЕНИЯ АВТОМОБИЛЯ

В настоящее Руководство включена информация с заголовками **ОСТОРОЖНО**, **ВНИМАНИЕ** и **К СВЕДЕНИЮ**. Наличие таких заголовков свидетельствует о следующем:

ОСТОРОЖНО

Обозначенная под таким заголовком ситуация может привести к нанесению вреда, причинению тяжелых травм владельцу автомобиля или другим лицам в случае игнорирования данного предупреждения. Необходимо следовать рекомендациям, приведенным под данным заголовком.

ВНИМАНИЕ

Обозначенная под таким заголовком ситуация может привести к повреждению автомобиля или его систем и оборудования в случае игнорирования данного предупреждения. Необходимо следовать рекомендациям, приведенным под данным заголовком.

*** К СВЕДЕНИЮ**

Информация, представленная под этим заголовком, может представить интерес для владельца автомобиля или оказаться ему полезной.

Содержание

Характеристики автомобиля HYUNDAI	1
Управление автомобилем	2
Действия в экстренной ситуации	3
Предотвращение коррозии и уход за внешним видом автомобиля	4
Требования к техническому обслуживанию автомобиля	5
Самостоятельное техническое обслуживание	6
Автосамосвал	7
Информация для потребителя	8
Технические характеристики автомобиля	9
Алфавитный указатель	I

ПРИБОРЫ И ОРГАНЫ УПРАВЛЕНИЯ (ЛЕВОСТОРОННЕЕ УПРАВЛЕНИЕ)

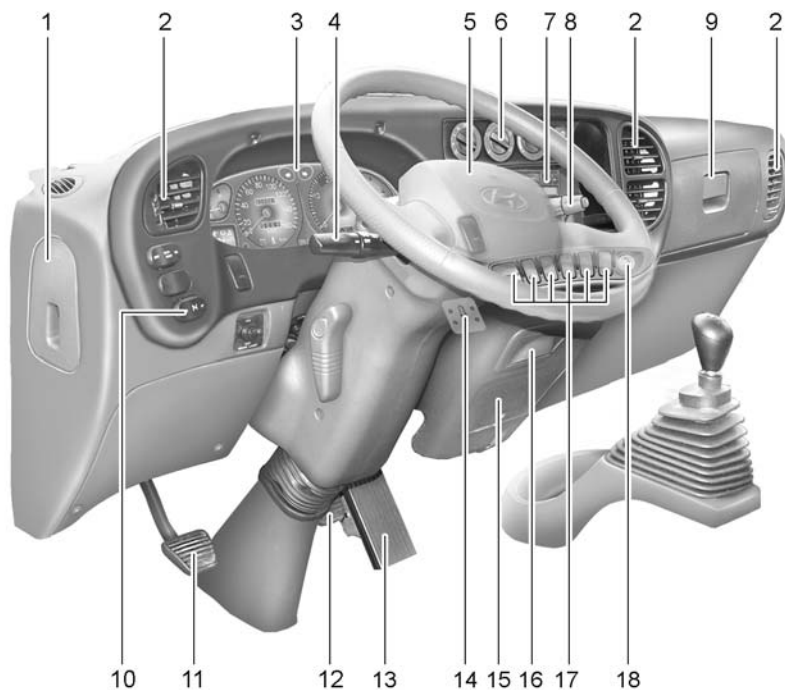

* Расположение и назначение индикатора или переключателя может изменяться в зависимости от модели автомобиля.

AB250A01MB

1. Бачок жидкости для сцепления и тормозной системы.....	6-17	9. Перчаточный ящик.....	1-66
2. Вентиляционные решетки.....	1-80	10. Переключатель холодного пуска двигателя.....	1-77
3. Приборная панель.....	1-32	11. Педаль сцепления.....	6-19
4. Многофункциональный выключатель управления светотехническими приборами.....	1-58	12. Тормозная педаль.....	6-19
5. Звуковой сигнал или передняя подушка безопасности водителя*.....	1-76	13. Педаль газа.....	
6. Панель управления системой кондиционирования и вентиляции.....	1-81	14. Ручка настройки частоты вращения двигателя.....	1-78
7. Аудиосистема.....	1-89	15. Проверка и замена плавких предохранителей.....	6-20
8. Выключатель стеклоочистителей и омывателя ветрового стекла.....	1-60	16. Пепельница.....	1-65
		17. Блок выключателей.....	1-62
		18. Прикуриватель.....	1-64

* : при наличии

ВНИМАНИЕ

При установке жидкого освежителя воздуха внутри кабины следует исключить его размещение рядом с приборами или на поверхности приборной панели. Утечка жидкости из освежителя на указанные выше поверхности (приборная панель, индикаторы или узел вентилятора) может привести к их повреждению. В случае утечки загрязнённые жидкостью поверхности следует немедленно промыть водой.

ПРИБОРЫ И ОРГАНЫ УПРАВЛЕНИЯ (ПРАВСТОРОННЕЕ УПРАВЛЕНИЕ)

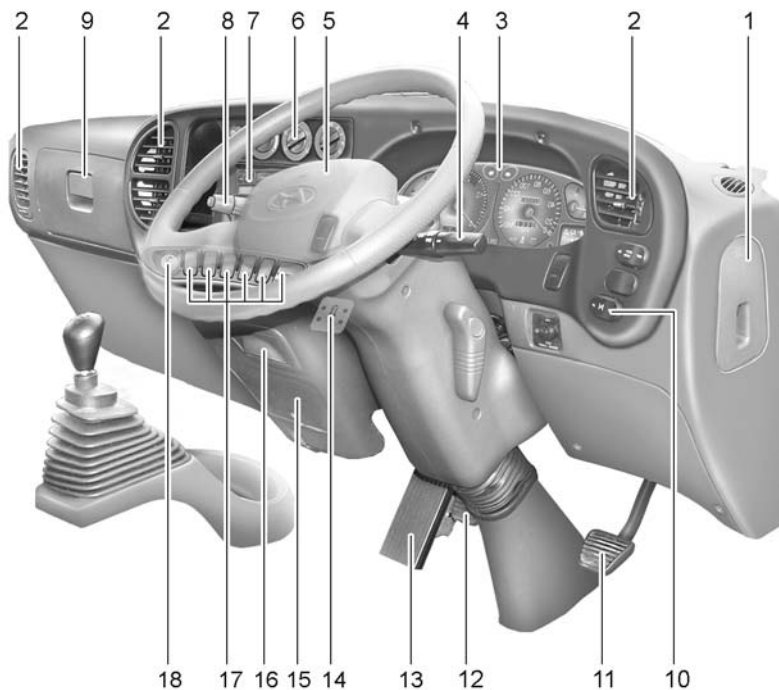

* Расположение и назначение индикатора или переключателя может изменяться в зависимости от модели автомобиля.

AB250A01RH

1. Бачок жидкости для сцепления и тормозной системы.....	6-17	9. Перчаточный ящик.....	1-66
2. Вентиляционные решетки.....	1-80	10. Переключатель холодного пуска двигателя.....	1-77
3. Приборная панель.....	1-32	11. Педаль сцепления.....	6-19
4. Многофункциональный выключатель управления светотехническими приборами.....	1-58	12. Тормозная педаль.....	6-19
5. Звуковой сигнал или передняя подушка безопасности водителя*.....	1-76	13. Педаль газа.....	
6. Панель управления системой кондиционирования и вентиляции.....	1-81	14. Ручка настройки частоты вращения двигателя.....	1-78
7. Аудиосистема.....	1-89	15. Проверка и замена плавких предохранителей.....	6-20
8. Выключатель стеклоочистителей и омывателя ветрового стекла.....	1-60	16. Пепельница.....	1-65
		17. Блок выключателей.....	1-62
		18. Прикуриватель.....	1-64

* : при наличии

ВНИМАНИЕ

При установке жидкого освежителя воздуха внутри кабины следует исключить его размещение рядом с приборами или на поверхности приборной панели. Утечка жидкости из освежителя на указанные выше поверхности (приборная панель, индикаторы или узел вентилятора) может привести к их повреждению. В случае утечки загрязнённые жидкостью поверхности следует немедленно промыть водой.

Рекомендации по топливу / 1-3
Обкатка нового автомобиля HYUNDAI / 1-4
Ключи / 1-5
Дверные замки / 1-6
Окна / 1-10
Сиденья / 1-12
Ремни безопасности / 1-16
Подушка безопасности / 1-21
Приборная панель и световая
предупредительная сигнализация / 1-35
Световая аварийная и предупредительная
сигнализация / 1-41
Предупреждающие звуковые сигналы / 1-48
Приборная панель / 1-49
Цифровой регистрирующий тахометр / 1-53
Многофункциональный переключатель
световых сигналов / 1-58
Противотуманных фары / 1-62
Переключатель управления двигателем / 1-63
Сигнал аварийной остановки / 1-64
Часы с цифровой индикацией / 1-64
Прикуриватель / 1-64
Пепельница / 1-65
Внутреннее освещение кабины / 1-65

- Перчаточный ящик / 1-66
- Наружное зеркало заднего вида / 1-67
- Внутреннее зеркало заднего вида / 1-68
- Стояночный тормоз / 1-68
- Переключательного горного тормоза / 1-71
- Заливная горловина топливного бака / 1-71
- Откидывание кабины / 1-72
- Задний и боковые борта / 1-74
- Солнцезащитный козырек / 1-75
- Звуковой сигнал / 1-76
- Рычаг регулировки наклона рулевого колеса / 1-76
- Устройство регулировки угла наклона фар / 1-77
- Переключатель холодного пуска двигателя / 1-77
- Ручка настройки частоты вращения двигателя / 1-78
- Выключатель BOM / 1-78
- Выключатель BOM двигателя / 1-79
- Выключатель рабочего освещения / 1-80
- Управление обогревом и охлаждением салона / 1-80
- Отопление и вентиляция / 1-81
- Управление работой системы отопления / 1-84
- Система кондиционирования / 1-87
- Аудиосистема / 1-89
- Антенна / 1-114

РЕКОМЕНДАЦИИ ПО ТОПЛИВУ

Дизельное топливо

Автомобили с дизельными двигателями должны работать только на дизельном топливе, соответствующем стандарту EN 590 или аналогичному. Не используйте судовое дизельное топливо, печное топливо или неутвержденные топливные присадки, так как это увеличит износ и приведет к неисправностям двигателя и топливной системы. Использование неутвержденного топлива и/или топливных присадок приведет к аннулированию вашей гарантии.

В автомобилях HYUNDAI используется дизельное топливо с цетановым числом 52-54. Если доступны оба типа топлива, используйте летнее или зимнее топливо в зависимости от температурных условий.

- Выше -5°C (23°F) ... Летнее дизельное топливо.
- Ниже -5°C (23°F) ... Зимнее дизельное топливо.

Внимательно следите за уровнем топлива в баке: если двигатель остановится по причине его отсутствия, для повторной заводки двигателя потребуется полная продувка всех контуров.



ВНИМАНИЕ

Следите за тем, чтобы в топливный бак не попадал бензин или вода. Иначе их придется оттуда выкачивать и сливать, чтобы предотвратить заклинивание топливного насоса и поломку двигателя.

Биодизельное топливо

Поставляемое биодизельное топливо, известное как "биодизель В7", содержит 7% биодизеля и может быть использовано в вашем автомобиле при наличии соответствия требованиям EN 14214 или подобным (EN - Знак соответствия стандартам Европейского комитета по стандартизации). Использование биодизельного топлива из рапсового метилэфира (RME), жирнокислотного метилэфира (FAME), растительного масла метилэфира (VME) и пр., или смеси дизельного топлива с биодизельным, увеличит износ и приведет к неисправностям двигателя и топливной системы.

На замену деталей, изношенных или поврежденных вследствие использования несанкционированных видов топлива, не распространяется гарантия производителя.

ВНИМАНИЕ

- *Никогда не используйте топливо, будь то дизель или биодизельное топливо B7, которое не соответствует последним стандартам нефтяной промышленности.*
- *Никогда не используйте топливные присадки и добавки к топливу, кроме тех, что рекомендованы и одобрены авторизованным дилером HYUNDAI.*

ОБКАТКА НОВОГО АВТОМОБИЛЯ HYUNDAI

Первые 1 000 км (600 миль) пробега

Формально, новый автомобиль HYUNDAI не нуждается в процедуре «обкатки». Однако, вы можете повысить экономичность эксплуатации автомобиля и продлить срок его службы, соблюдая следующие рекомендации при первых 1 000 км (600 милях) пробега.

- Во время движения поддерживайте обороты двигателя в пределах 3 000 об./мин. (об./мин., или обороты в минуту).
- Во время движения не превышайте скорость выше 3/4 максимального значения. Увеличивайте скорость без рывков.
- Не разгоняйтесь с места, полностью утапливайте педаль газа.
- При первых 300 км (200 милях) пробега, старайтесь избегать резких остановок.
- Не форсируйте двигатель (иными словами, нельзя ехать слишком медленно на очень высокой передаче, потому что двигатель начинает «дергаться»: переключайтесь на более низкую передачу).
- При езде на очень высокой или очень низкой скорости время от времени меняйте скорость.
- Не оставляйте двигатель на холостом ходу более 3 минут.
- Не буксируйте прицеп при первых 1 000 км (600 милях) пробега.

КЛЮЧИ

■ Тип А

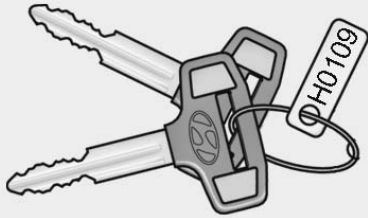

ACW10090A

■ Тип В

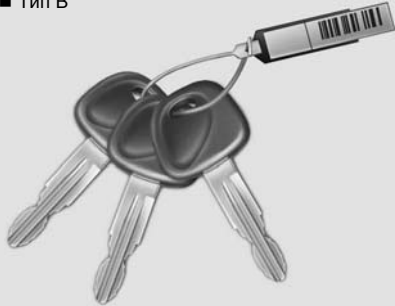

ACW10090A-R

Для большего удобства, все двери автомобиля HYUNDAI отпираются одним и тем же ключом. Но поскольку дверцы можно запирать без ключа, необходимо носить с собой запасной ключ на тот случай, если один ключ

окажется случайно запертым в машине.

Запишите серийный номер ключа

Кодовый номер ключей выбит на номерной пластинке, которая поставится с ключами к автомобилю HYUNDAI. Эту номерную пластинку нельзя держать вместе с ключами, положите ее в надежное место, вне автомобиля. Кроме того, необходимо записать номер серийного ключа в удобном месте с тем, чтобы его можно было найти в случае необходимости.

Если Вам нужны дополнительные ключи или если Вы потеряли свои ключи, рекомендуем обратиться к авторизованному дилеру HYUNDAI.

ВНИМАНИЕ

Рекомендуем использовать оригинальные запасные части, приобретенные у дилера HYUNDAI. В случае использования нефирменного ключа, может произойти сбой при переключении замка зажигания в положение «ON» (Включено) из положения «START» (Пуск). Если переключение произойдет, стартер не отключится, что приведет к повреждению пускателя двигателя и может вызвать возгорание вследствие чрезмерной токовой нагрузки на проводку.

ДВЕРНЫЕ ЗАМКИ

⚠ ОСТОРОЖНО

- Незапертые двери машины могут представлять опасность. Перед тем как начать движение, убедитесь (особенно если в автомобиле есть дети), что все двери надежно закрыты и заблокированы, чтобы их нельзя было случайно открыть изнутри. Это позволит предотвратить случайное открытие дверей. Кроме того, в сочетании с надлежащим использованием ремней безопасности, запираение дверей позволяет спасти пассажиров от выпадения из автомобиля во время дорожно-транспортного происшествия.
- Перед тем как открыть дверь, посмотрите на дорогу, и не открывайте ее в случае приближающегося транспорта.

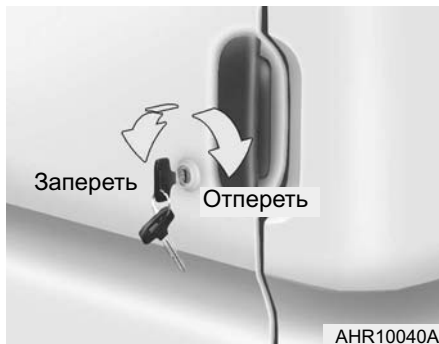

Запираение и отпираение передних дверей ключом

- Дверь автомобиля можно запереть или отпереть ключом.
- Для того чтобы запереть дверь автомобиля, поверните ключ по часовой стрелке. Для того чтобы отпереть дверь автомобиля, поверните ключ против часовой стрелки.

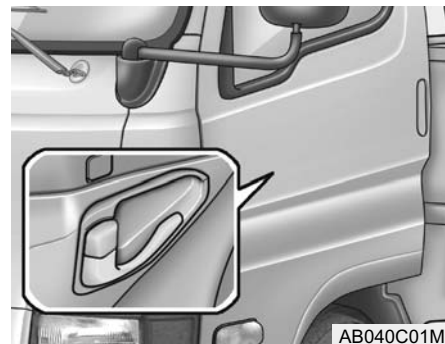

Запираение дверей снаружи

Двери можно запереть без ключа. Чтобы запереть двери, сначала нажатием установите переключатель запираения дверей в положение «LOCK» (ЗАПЕРЕТЬ), так, чтобы красная метка исчезла из вида, затем закройте дверь.

* К СВЕДЕНИЮ

- Запирая дверь таким способом, следите за тем, чтобы при закрытии двери ключ зажигания не остался внутри автомобиля.
- Чтобы уменьшить риск кражи, при оставлении автомобиля без присмотра обязательно выньте ключ из замка зажигания, закройте все окна и заблокируйте все двери.

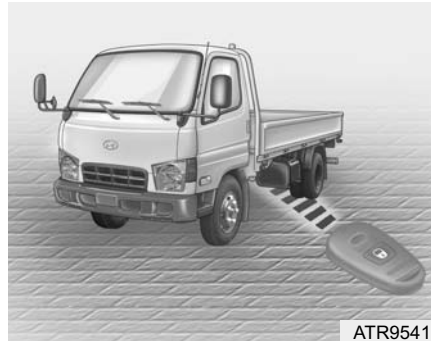

Дистанционная система управления замками дверей (при наличии)

Дверь можно запереть или отпереть без использования ключа. Нажмите на кнопку "LOCK (Закрыто)" на радиобрелоке со стороны места водителя или пассажира, при этом лампы указателей поворота однократно мигнут и можно будет услышать однократный звуковой сигнал. Двери заперты и система сигнализации в состоянии готовности. Нажмите на кнопку "UNLOCK (Открыто)" на радиобрелоке, дважды мигание ламп указателей поворота является показателем того, что сигнализация выведена из состояния готовности.

Противоугонная система "Готовность" (состояние сигнализации)

Данная система приводится в действие, когда двери запираются с помощью радиобрелока. При включении системы, лампы указателей поворота мигают однократно, а при выключении - дважды. Система сигнализации не отключается, даже если при включенной системе батарея была отсоединена, а затем подсоединена.

"Выключено" (состояние сигнализации)

Система отключается только при нажатии кнопки "UNLOCK (Открыто)" на радиобрелоке.

Если дверь отпирается не с помощью радиобрелока, а с помощью ключа, сразу заработает сирена. Если ключ зажигания переводится в положение "ACC (Вспом.)" в течение 15 секунд, система сигнализации отключается через 30 секунд.

Замена батареи радиобрелока

В некоторых случаях при использовании нестандартной батареи кнопка радиобрелока не работает. Используйте стандартную литиевую батарею 3В.

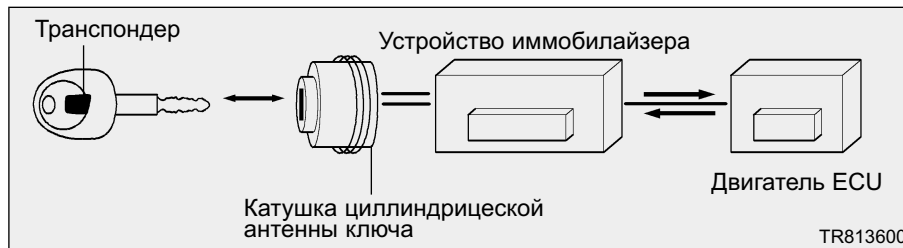

СИСТЕМА ИММОБИЛАЙЗЕРА (при налйии)

Система иммобилайзера - это противоугонное устройство, разработанное для запуска двигателя только с когда совпадают коды ключа, цилиндра замка, ICM и ECU.

ID ключ (фиолетовый)

Его можно использовать как обычно, но использовать в повседневной жизни, а хранить в надежном месте. Этот ключ нужно сохранить как мастер ключ для изготовления рабочего ключа ей если один из них будет потерян .

МАСТЕР ключ (черный)

Этот ключ для обычного использования. Он открывает все замки машины.

Берегите ключ от механических воздействий, поскольку в ручке ключа находится транспондер как показано на рисунке выше.

Режим защиты АКПП

- Если двигатель не заводится из-за этой проблемы, возможно неисправна система иммобилайзера, необходимо проверить ее у авторизованного дилера HYUNDAI.

- Чтобы установить пароль можно повернуть ключ зажигания в положение “ON” и отпустите его в соответствии с цифрами по порядку после поворота в положение “ON” в течение более чем 5 секунд.
- Поверните ключ зажигания в положение “ON” на 0,2- 5 секунд и освободите ключ на 0,2-3 секунды один раз для цифры 1 и два раза для цифры 2 и т.д. Но для цифры 0 нужно выполнить вышеуказанную процедуру (ON-OFF) 10 раз.
- По окончании установки пароля, подождите 3 -10 секунд для установки другого пароля.

* К СВЕДЕНИЮ

Пароль состоит из четырех цифр. При получении автомобиля вы получите пароль для режима защиты АКПП. Если у Вас нет пароля рекомендуем проверить систему у авторизованного дилера HYUNDAI.

- Если Вы не можете завести двигатель несмотря на мягкий запуск, рекомендуем проверить систему у авторизованного дилера HYUNDAI.

⚠ ВНИМАНИЕ

- *Все блокировки, установленные на автомобиле работают от одного ключа. Но поскольку двери могут быть закрыты без ключа, убедитесь в том, чтобы двери не были случайно закрыты с оставленным внутри ключом.*
- *Всегда храните ID ключ в доступном, но надежном месте на случай потери рабочих ключей. Если делаете дубликат ключа, вы не сможете отменить систему или завести двигатель.*
- *Не теряйте ID ключ и не забудьте пароль. Если у Вас нет ни пароля, ни ID ключа, рекомендуем обратиться к авторизованному дилеру HYUNDAI.*
- *Не используйте для завода двигателя ключ, который находится в связке с более чем 2 ключами. Если система получает два сигнала транспондера одновременно, двигатель может не запуститься.*

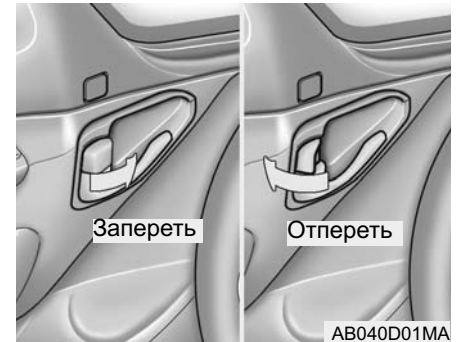

Запирание дверей изнутри

Чтобы закрыть двери изнутри, просто закройте дверь и нажатием установите переключатель блокировки дверей в положение «LOCK» (ЗАПЕРЕТЬ). После этого дверные ручки будут заблокированы как снаружи, так и изнутри.

* К СВЕДЕНИЮ

Когда дверь заблокирована, красная метка на переключателе не видна.

ОКНА

Центральный замок (при наличии)

Центральный замок активируется перемещением переключателя блокировки двери со стороны водителя по часовой стрелке или против часовой стрелки.

* К СВЕДЕНИЮ

- При перемещении переключателя по часовой стрелке все двери запираются. При перемещении переключателя против часовой стрелки, двери отпираются.
- Центральный замок управляется поворотом ключа (только в двери со стороны водителя) по часовой стрелке или против часовой стрелки.



Ручные стеклоподъемники (при наличии)

Чтобы поднять или опустить окно, вращайте ручку открытия/закрытия окон по часовой или против часовой стрелки.

⚠ ОСТОРОЖНО

Открывая или закрывая окна, не нанесите повреждений рукам, плечам и другим частям тела пассажиров.

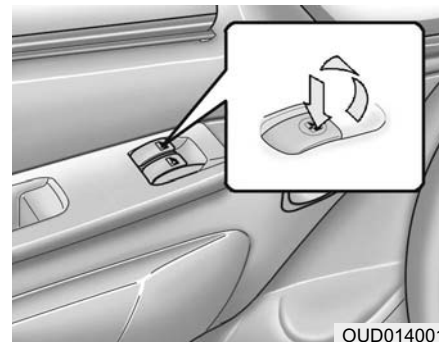

Электрические стеклоподъемники (при наличии)

Стеклоподъемники работают только тогда, когда ключ замка зажигания находится в положении «ON» (Включено). Главные переключатели системы стеклоподъемников расположены на подлокотнике водительского сиденья и управляют стеклами окон передних дверей по обеим сторонам автомобиля.

Для того чтобы открыть окно, нужно утопить соответствующий переключатель стеклоподъемника. Для того чтобы закрыть окно, нужно потянуть переключатель вверх.

* К СВЕДЕНИЮ

Стеклоподъемник можно задействовать в течение 30 секунд после установки ключа зажигания в положение «ACC» (Вспомогательное) или «LOCK» (Блокировка) или извлечения ключа из замка зажигания.

Если открыть передние двери в течение этого 30-секундного отрезка времени, стеклоподъемник нельзя будет использовать до тех пор, пока вы не установите ключ замка зажигания в положение «ON» (Включено).

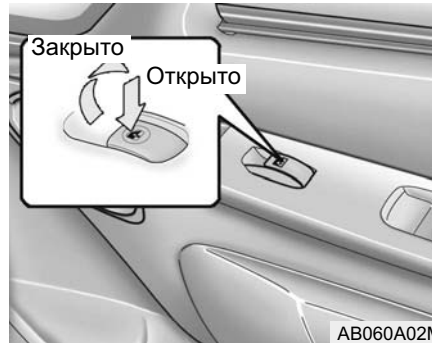

⚠ ОСТОРОЖНО

1. Проследите, чтобы при закрытии окна в его проеме не оказались зажатыми голова, руки и другие части тела.

(Продолжение)

(Продолжение)

2. Ни в коем случае не пытайтесь перемещать одновременно основной рычажок подъемника со стороны водительской двери и рычажок подъемника окна какой-либо из дверей. Если вы сделаете это, перемещение окна прекратится и его невозможно будет ни открыть, ни закрыть.

3. Не оставляйте детей одних в автомобиле. Обязательно вынимайте ключ из замка зажигания для их безопасности.

СИДЕНЬЯ

Регулируемые сиденья

⚠ ОСТОРОЖНО

Ни в коем случае не пытайтесь отрегулировать положение сиденья во время движения. Это может привести к потере контроля над автомобилем или к дорожно-транспортному происшествию, результатом которого могут быть смерть, серьезная травма, или материальный ущерб.



AJCWOM071

Передние сиденья

Перемещение сиденья вперед и назад

Чтобы переместить сиденье вперед или назад, потяните рычажок расфиксации вверх. Это позволит перемещать сиденье по направляющей вперед или назад в нужное положение. После того как вы найдете нужное положение сиденья, расфиксируйте рычажок и сдвиньте сиденье вперед или назад по направляющей до фиксации в нужном положении, после чего его больше невозможно будет переместить.

⚠ ОСТОРОЖНО

Чтобы обеспечить надежную фиксацию сиденья в выбранном положении, попробуйте переместить сиденье вперед или назад, не используя рычажок расфиксации.

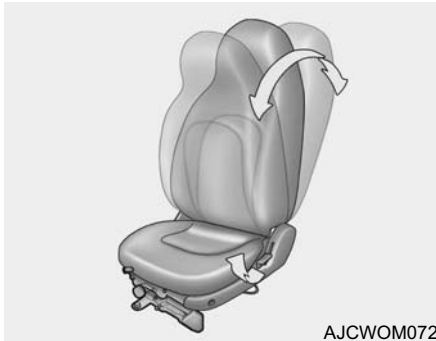

AJCWOM072

Регулирование угла спинки сиденья

Чтобы откинуть спинку сиденья, наклонитесь вперед, чтобы освободить ее от давления веса вашего тела, потяните вверх рычажок изменения угла спинки сиденья, который расположен на внешнем крае сиденья. Затем откиньтесь назад так, чтобы задать нужный угол отклонения. Чтобы зафиксировать спинку в выбранном положении, отпустите рычажок изменения угла спинки сиденья.

⚠ ОСТОРОЖНО

Чтобы свести к минимуму риск получения серьезной травмы в случае столкновения или резкого торможения, как сиденье водителя, так и пассажирское сиденье должны всегда быть в вертикальном положении во время движения. Уровень защиты, который обеспечивают ремни безопасности при лобовом столкновении, может оказаться значительно меньшим, если спинки кресел откинута назад.

Если во время столкновения спинки кресел будут откинута назад, существует большой риск того, что и водитель, и пассажир выскользнут из-под ремней безопасности, что может привести к серьезным травмам. Ремень безопасности не может обеспечить необходимый уровень защиты, если спинка сиденья откинута назад.

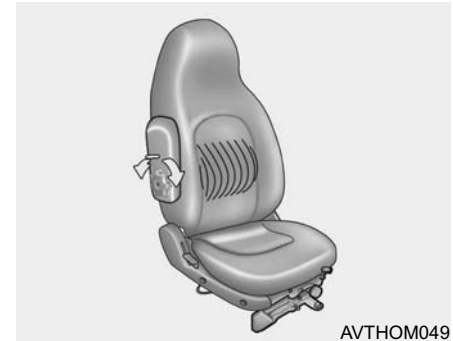

AVTHOM049

Регулятор положения поясничной опоры (при наличии - только на водительском сиденье)

Чтобы задать нужное положение поясничной опоры, поверните регулятор положения поясничной опоры вперед. Поясничную опору можно установить в одно из двух положений, для того чтобы создать наиболее комфортную опору для поясницы.

1. Минимальная опора
2. Максимальная опора



Регулировка подвески сиденья (при наличии - только на водительском сиденье)

1. При езде по мощеной дороге. Чтобы добиться наиболее оптимальной настройки подвески сиденья, поверните ручку регулировки подвески в сторону настройки, соответствующей меньшему или большему весу (применимые значения веса: 50 ~ 90 кг.)
2. При езде по пыльным, неровным дорогам. Зафиксируйте рычаг регулирования подвески замкового узла, чтобы обеспечить надежную езду. Такая система представляет собой жесткую систему подвески.

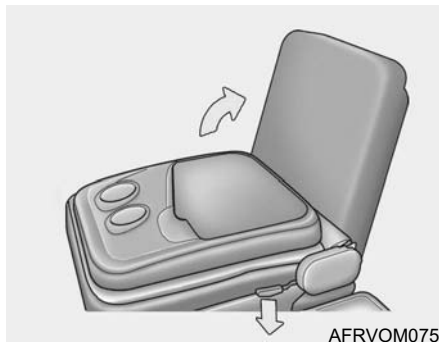

Центральное сиденье (при наличии)

- Чтобы использовать консольное отделение, опустите рычаг вниз и наклоните спинку вперед.
- Чтобы использовать центральное сиденье, поднимите спинку до ее фиксации.



ВНИМАНИЕ

В момент подъема спинки не ставьте какие-либо предметы на консольное отделение.

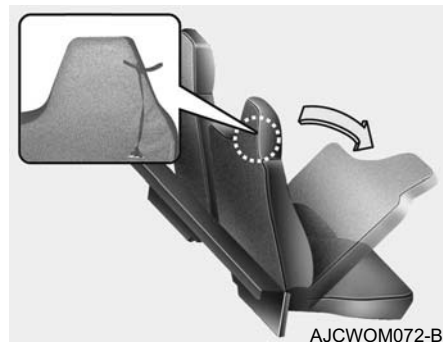

Наклон спинки сиденья (Без рычага регулировки наклона)

Потянуть за лямку на спинке сиденья, чтобы наклонить спинку сиденья вперед.

Поднимать спинку сиденья вверх, пока она не зафиксируется в заданном положении.

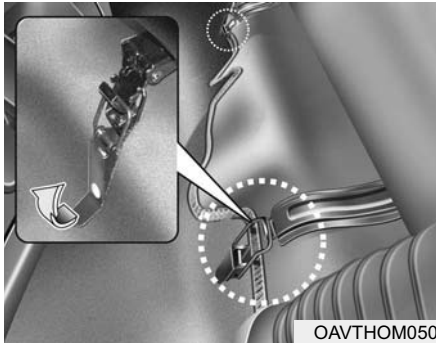

Осмотр моторного отсека для двойной кабины (при наличии)

1.Потяните зажимной рычаг вверх, чтобы отцепить зажим от крюка чашки сиденья.

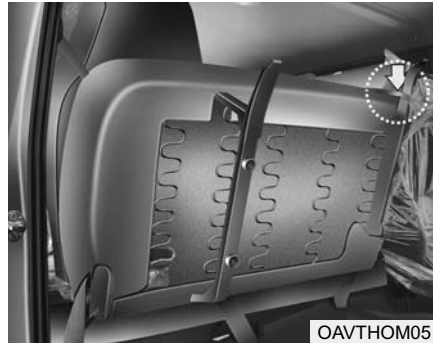

2.Поднимите подушку сиденья и закрепите ремень на крюке чашки сиденья, чтобы сохранить положение.

⚠ ОСТОРОЖНО

Закрепите ремень на крюке чашки сиденья, чтобы сохранить положение сиденья.

Если крюк чашки сиденья не будет закреплен, это может привести к травмам вследствие внезапного падения чашки сиденья.

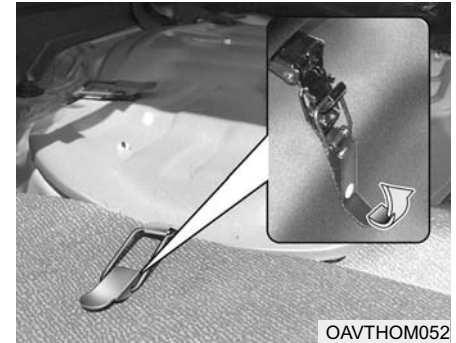

3.Снимите коврик крышки смотрового люка.

Отсоедините 5 зажимов, снимите крышку смотрового люка и осмотрите моторный отсек.

РЕМНИ БЕЗОПАСНОСТИ

Ремни безопасности как мера предосторожности

Все, кто находится в автомобиле, должны постоянно использовать ремни безопасности во время движения. При этом законы в вашей местности могут содержать требование, чтобы часть пассажиров автомобиля или все пассажиры пользовались ремнями безопасности. Риск получения травмы или серьезных повреждений в случае дорожно-транспортного происшествия снизится, если будет соблюдена эта элементарная мера предосторожности. Кроме того, следуйте другим указаниям, приведенным в данном разделе.

Использование ремней беременными женщинами

Беременным женщинам рекомендуется использовать ремни безопасности, чтобы уменьшить вероятность получения травмы в случае дорожно-транспортного происшествия. При использовании ремней безопасности, поясной ремень безопасности должен быть опущен как можно ниже на бедра и должен облегать бедра как можно плотнее. Т.е. он не должен находиться на животе. Более точные рекомендации вы можете получить у врача.

Транспортировка раненых и травмированных

При транспортировке раненых необходимо использовать ремни безопасности. В случае необходимости вы должны обратиться за рекомендациями к врачу.

Ремень безопасности – на одного человека

Ни в коем случае не пытайтесь пристегнуть одним ремнем двух человек (в том числе детей). Это может увеличить тяжесть травм в случае дорожно-транспортного происшествия.

Не лежите

Чтобы снизить вероятность получения травм в случае дорожно-транспортного происшествия и добиться максимальной эффективности функционирования системы безопасности, все пассажиры должны сидеть прямо и передние сиденья должны быть в вертикальном положении во время движения. Ремни безопасности не смогут надлежащим образом выполнить свои функции, если человек лежит на заднем сидении или если спинка переднего сиденья откинута назад.

⚠ ОСТОРОЖНО

Сидеть, откинувшись назад, или лежать в движущемся автомобиле может быть опасно. Даже если вы сгруппированы, ремни безопасности не смогут выполнить свою функцию, если вы откинулись на сиденье.

Плечевой ремень безопасности не сможет выполнить свою функцию, так как не будет охватывать ваше тело. Вместо этого он будет натянут перед вами. В случае столкновения вас вдавит в него с большой силой, что в свою очередь станет причиной серьезных травм шеи или иных травм.

Поясной ремень безопасности также не сможет выполнить свою функцию. В случае столкновения он поднимется до уровня живота.

(Продолжение)

(Продолжение)

Прижимное усилие, создаваемое поясом, придется на область живота, а не на прочные кости таза. А это в свою очередь приведет к серьезному травмированию внутренних органов. Чтобы обеспечить надлежащую защиту водителя и пассажира во время движения, установите спинки сидений в вертикальное положение. Затем сядьте поудобнее и правильно застегните ремни безопасности.

Как правильно обращаться с ремнями безопасности

Ни в коем случае не разбирайте и не модифицируйте ремни безопасности. Кроме того, не допускайте повреждения ремней безопасности и крепежа ремней при помощи шарниров сидений, дверями или иным способом.

ОСТОРОЖНО

Возвращая спинку центрального сиденья из горизонтального положения в вертикальное, делайте это осторожно, чтобы не повредить ткань или пряжку ремней безопасности. Убедитесь, что ткань ремней и пряжка не оказались зажатыми центральным сиденьем.

Периодические осмотры

Рекомендуется периодически осматривать все ремни безопасности, чтобы установить наличие износа или повреждений любого рода. Поврежденные части системы необходимо заменять как можно быстрее.

Ремни безопасности всегда должны быть чистыми и сухими

Ремни безопасности должны быть чистыми и сухими. Если ремни загрязнятся, их можно очистить слабым мыльным раствором и теплой водой. Не используйте отбеливатели, красители, сильнодействующие чистящие средства или абразивные средства, потому что они могут повредить ткань ремней и сделать ее менее прочной.

Когда нужно менять ремни безопасности

Все узлы ремней безопасности необходимо заменить, если транспортное средство попадет в дорожно-транспортное происшествие. Это необходимо сделать, даже если нет видимых повреждений.

Если у Вас есть вопросы касающиеся работы ремня безопасности, рекомендуем обратиться к авторизованному дилеру HYUNDAI.

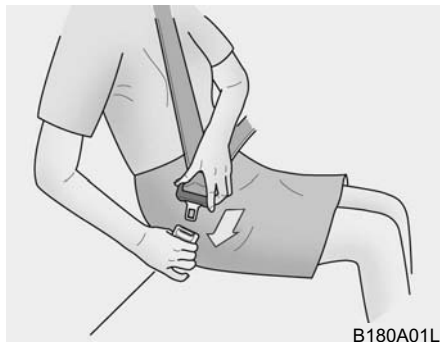

B180A01L

Ремни безопасности (трехточечная система)

Как застегнуть ремни безопасности

Для того, чтобы застегнуть ремни безопасности, вытяните их из натяжителя и вставьте металлическую планку в карабин. В случае фиксации ремней безопасности в карабине вы услышите хорошо различимый щелчок.

Автоматическая регулировка длины ремней безопасности становится возможной только после того, как будет задана вручную такая длина поясного ремня безопасности, при которой он плотно охватывает бедра. Если вы медленно, без напряжения наклонитесь вперед, ремни растянутся, давая вам свободу движения. Однако при резкой остановке или ударе ремни зафиксируются. Они также зафиксируются, если вы попытаетесь наклониться слишком быстро. Убедитесь, что ремни надежно зафиксированы в карабине и что они не перекручены.

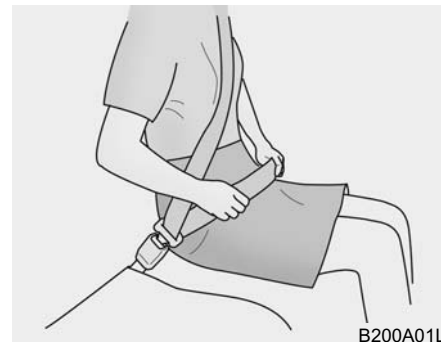

B200A01L

Регулирование длины ремней безопасности

Вы должны разместить ремни как можно ниже на бедрах, а не на поясе. Если ремни будут застегнуты выше, вы можете выскользнуть из-под них в случае дорожно-транспортного происшествия или резкой остановки.

Это в свою очередь может привести к смерти, серьезной травме или материальному ущербу. Нельзя допустить, чтобы обе руки оказались под или над ремнями безопасности.

Одна рука должна быть над ремнями, а вторая под ними, как показано на иллюстрации. Рука, которая находится ближе к двери, обязательно должна быть закрыта ремнями.

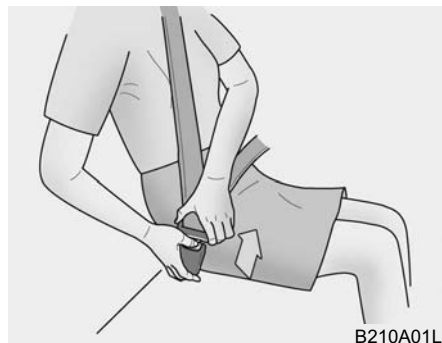

Как отстегнуть ремни безопасности

Для того, чтобы расфиксировать ремни безопасности, нажмите кнопку на карабине. После освобождения из карабина ремни безопасности должны автоматически вернуться в натяжитель.

Если этого не случится, убедитесь, что ремни не перекручены, затем повторите операцию.



Ремни безопасности (фиксированная двухточечная система)

Как застегнуть ремни безопасности

Чтобы застегнуть неподвижную двухточечную систему, вставьте металлическую планку в карабин. В случае фиксации ремней безопасности в карабине вы услышите хорошо различимый щелчок. Убедитесь, что ремни надежно зафиксированы в карабине и что они не перекручены.



Регулирование длины ремней безопасности

При использовании двухточечной системы ремней безопасности, длину ремней необходимо отрегулировать вручную так, чтобы они плотно охватили бедра. Застегните ремни безопасности и потяните свободный конец ремней, чтобы натянуть их. Ремни должны лежать как можно ниже на бедрах, а не на талии. Если ремни будут находиться слишком высоко, это увеличит вероятность получения травмы в случае дорожно-транспортного происшествия.

ПОДУШКА БЕЗОПАСНОСТИ

(при наличии)

Запрещается разбирать систему ремней безопасности и вносить в нее изменения. Кроме того, необходимо соблюдать осторожность, чтобы не повредить ремни безопасности и крепежные приспособления петлями сидений, дверьми и другими способами.

⚠ ОСТОРОЖНО

Даже если автомобиль оснащен подушками безопасности, водитель и пассажиры должны всегда пристегиваться ремнями безопасности, которые снижают риск получения травм и тяжесть травм в случае аварии или переворота автомобиля.

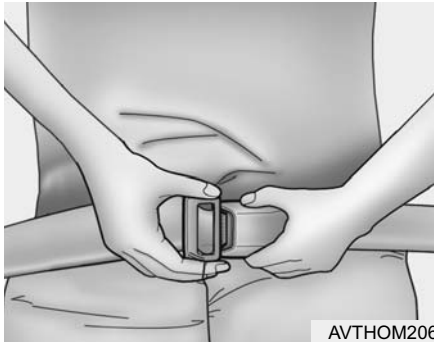

AVTHOM206

Как отстегнуть ремни безопасности

Для того, чтобы расфиксировать ремни безопасности, нажмите кнопку на карабине.

⚠ ОСТОРОЖНО

Механизм фиксации центрального поясного ремня безопасности отличается от механизма фиксации плечевых ремней безопасности передних сидений. Застегивая плечевые ремни безопасности передних сидений или центральный поясной ремень, убедитесь, что фиксируете эти ремни в соответствующих карабинах, чтобы обеспечить максимальную эффективность функционирования системы ремней безопасности.

Компоненты и функционирование системы SRS

Система SRS состоит из следующих компонентов:

1. Модуль передней подушки безопасности водителя
2. Контрольная лампа подушки безопасности
3. Блок управления системой SRS (SRSCM)

Когда включено зажигание, SRSCM постоянно контролирует все элементы и определяет интенсивность фронтального или околофронтального удара для раскрытия подушки безопасности.

После включения зажигания на приборной панели в течение прибл. 6 секунд будет гореть контрольная лампа подушек безопасности SRS, после чего она должна погаснуть. Возникновение одного из следующих условий указывает на неисправность системы SRS. Обратитесь к авторизованному дилеру HYUNDAI для проверки системы.

- При включении зажигания не загорается лампа (должна гореть короткое время).
- Лампа не гаснет приблизительно через 6 секунд.
- Лампа загорается во время движения автомобиля.

Передняя подушка безопасности водителя (1)

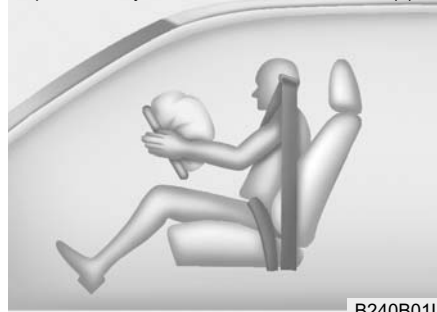

B240B01L

Модули подушек безопасности расположены в центре рулевого колеса и в перчаточном ящике. Если блок SRSCM регистрирует фронтальный удар достаточной силы, он автоматически раскрывает передние подушки безопасности.

Передняя подушка безопасности водителя (2)

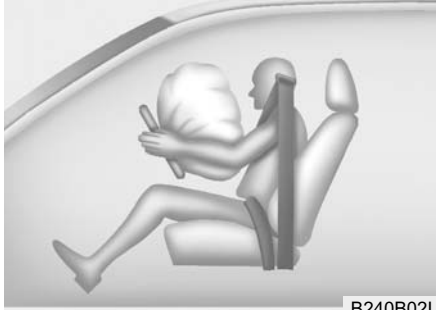

B240B02L

При раскрытии разрывные швы в крышках подушек безопасности расходятся под давлением раскрытия подушек. Затем крышки открываются, что позволяет подушкам безопасности полностью раскрыться.

Передняя подушка безопасности водителя (3)



B240B03L

Полностью заполненная подушка безопасности вместе с правильно пристегнутым ремнем безопасности замедляют перемещение водителя вперед и снижают риск травмирования головы и грудной клетки.

После полного заполнения газ из подушек безопасности начинает немедленно выходить, что позволяет водителю смотреть вперед, управлять рулевым колесом или другими функциями.

⚠ ОСТОРОЖНО

- Не устанавливайте контейнер с жидким освежителем воздуха рядом с комбинацией приборов или на поверхности приборной панели.
- При раскрытии подушек безопасности может быть слышен громкий шум, после чего в автомобиле образуется мелкая пыль. Это нормальные условия, они не представляют опасности – такой мелкий порошок используется при упаковке подушек безопасности. Пыль, образующаяся в результате раскрытия подушек безопасности, может вызвать раздражение кожи или глаз, а также усилить астму. После аварии, в которой раскрылись подушки безопасности, промойте кожу теплой водой и мягким мылом.

(Продолжение)

(Продолжение)

- Система SRS может работать только при включенном зажигании. Если при включении зажигания или запуске двигателя контрольная лампа подушек безопасности SRS не загорается или постоянно горит более 6 секунд или если лампа загорается во время движения, система SRS неисправна. В этом случае обратитесь к авторизованному дилеру HYUNDAI для проверки системы.
- Перед установкой предохранителя или отсоединением клеммы АКБ переведите ключ зажигания в положение LOCK и выньте его из замка. Запрещается вынимать и устанавливать предохранитель подушек безопасности, если ключ зажигания находится в положении ON. При несоблюдении данного предупреждения загорится контрольная лампа подушек безопасности SRS.



0AVTHOM206-A

Передняя подушка безопасности водителя (при наличии)

Ваш автомобиль оснащен системой пассивной безопасности (подушками безопасности) и комбинированным поясно-плечевым ремнем безопасности со стороны водителя. На наличие системы указывают предупреждения «SRS AIR BAG» (подушка безопасности SRS), отштампованные на крышке подушки безопасности на рулевом колесе.

Система SRS состоит из подушек безопасности, установленных под крышками в центре рулевого колеса. Назначением системы SRS является обеспечение для водителя дополнительной защиты (кроме системы ремней безопасности) в случае фронтального удара достаточной силы.

⚠ ОСТОРОЖНО

В каждой поездке водитель и все пассажиры должны быть пристегнуты ремнями безопасности или системами безопасности для детей. Подушки безопасности раскрываются мгновенно со значительной силой. Ремни безопасности позволяют пассажирам сохранять нужное положение, чтобы получить максимальную пользу от подушек безопасности. Даже при наличии подушек безопасности неправильно пристегнутые или не пристегнутые пассажиры могут серьезно пострадать при раскрытии подушек безопасности.

(Продолжение)

(Продолжение)

Соблюдайте все предупреждения данного руководства о ремнях и подушках безопасности, а также о безопасности пассажиров.

Для снижения вероятности летального исхода или нанесения серьезных травм и получения максимальной пользы от системы безопасности:

- Никогда не помещайте ребенка в детском кресле или детском стуле-подставке на переднее сиденье.
- Всегда пристегивайте детей на заднем сиденье. Это самое безопасное место для детей во время движения.
- Передние и боковые подушки безопасности могут нанести травмы пассажирам, неправильно сидящим на передних сиденьях.

(Продолжение)

(Продолжение)

- Передвиньте сиденье как можно дальше от передних подушек безопасности, чтобы при этом сохранить управление автомобилем.
- Не сидите и не наклоняйтесь близко к подушкам безопасности без необходимости. Водитель в неправильном положении может получить серьезные травмы при раскрытии подушек безопасности.
- Не наклоняйтесь к двери или центральной консоли - всегда сохраняйте вертикальное положение.
- Запрещается размещать какие-либо предметы на модулях подушек безопасности (или вблизи них), расположенных на рулевом колесе, панели приборов, а также над центральной консолью, так как они могут нанести травмы в случае раскрытия подушки безопасности при столкновении.

(Продолжение)

(Продолжение)

- Запрещается самостоятельно вскрывать или отсоединять проводку и прочие компоненты системы SRS. Это может привести к травмам вследствие случайного раскрытия подушек безопасности или стать причиной неисправности системы SRS.
- Если во время езды продолжает гореть предупредительный сигнал подушки безопасности SRS, рекомендуем проверить систему подушки безопасности у авторизованного дилера HYUNDAI.
- Подушка безопасности используется только один раз - рекомендуем заменить систему у авторизованного дилера HYUNDAI.

(Продолжение)

(Продолжение)

- Система SRS предназначена для раскрытия передних подушек безопасности только при достаточно сильном столкновении, когда угол удара составляет менее 30° к передней продольной оси автомобиля. Кроме того, подушки безопасности раскрываются только один раз. Необходимо всегда использовать ремни безопасности.
- Передние подушки безопасности не должны раскрываться при боковом ударе, заднем ударе или переворачивании автомобиля, а также при фронтальном ударе недостаточной силы.

Удара сзади



Боковой удар



Опрокидывание



- Запрещается размещать систему безопасности для детей на переднем сиденье. Раскрытие подушек безопасности в случае аварии может привести к серьезным травмам или смерти младенца или ребенка.

(Продолжение)

(Продолжение)

- Для максимальной безопасности в любой аварии и снижения риска смертельного исхода или получения серьезных травм все пассажиры, включая водителя, должны быть всегда пристегнуты ремнями безопасности независимо от того, оборудовано ли конкретное место подушкой безопасности. Не сидите и не наклоняйтесь близко к подушкам безопасности без необходимости во время движения.
- Неправильное положение может привести к серьезным травмам или летальному исходу в случае аварии. До того как автомобиль припаркован и ключ зажигания вынут из замка, все пассажиры должны сидеть вертикально относительно спинки сиденья.

(Продолжение)

(Продолжение)

- Они должны находиться по центру сиденья и быть пристегнутыми ремнями безопасности. Ноги должны быть вытянуты и находиться в удобном положении. Ступни должны находиться на полу.
- Для обеспечения защиты в случае аварии система подушек безопасности SRS должна раскрываться очень быстро. Если пассажир не находится в нужном положении вследствие непристегнутого ремня безопасности, подушка безопасности может нанести серьезные травмы или привести к летальному исходу.

Почему подушка безопасности не раскрылась при аварии? (Условия раскрытия и нераскрытия подушек безопасности)

Существуют типы аварий, в которых подушка безопасности не обеспечивает дополнительную защиту. К ним относятся тыловые удары, второй или третий удар в аварии с несколькими столкновениями, а также удары на малой скорости. Другими словами, если автомобиль поврежден или им полностью нельзя пользоваться, это не значит, что подушка безопасности должна была раскрыться.

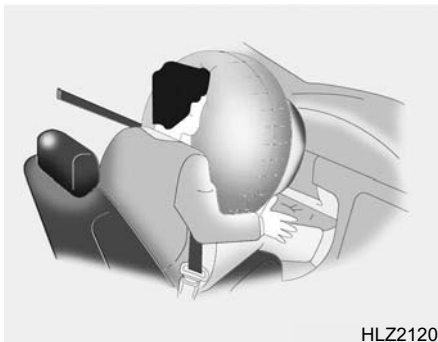

Условия раскрытия подушки безопасности

Передняя подушка безопасности

Передней подушки безопасности должны раскрываться при фронтальном ударе в зависимости от силы, скорости и угла фронтального удара.

Условия нераскрытия подушки безопасности

- При определенных ударах на малой скорости подушки безопасности не должны раскрываться. В таких случаях подушки безопасности не должны раскрываться, так как они не обеспечат дополнительную защиту (кроме ремней безопасности).
- Передние подушки безопасности не должны раскрываться при тыловом ударе, так как сила удара перемещает пассажиров назад. В этом случае раскрывшиеся подушки безопасности не обеспечат дополнительную защиту.
- Передние подушки безопасности не должны раскрываться при боковых ударах, так как пассажиры перемещаются в сторону удара и передние подушки безопасности не обеспечат дополнительную защиту пассажиров.

Однако в зависимости от силы, скорости и угла удара могут раскрыться боковые подушки безопасности или шторки.



- При наклонном или угловом ударе пассажиры могут переместиться в направлении, в котором подушки безопасности не смогут обеспечить дополнительную защиту, поэтому датчики не должны раскрывать их.

- Часто непосредственно перед ударом водитель резко тормозит. При таком резком торможении опускается передняя часть автомобиля. Это приводит к тому, что автомобиль скользит под углом. В такой ситуации подушки безопасности могут не раскрыться, так как силы замедления, регистрируемые датчиками, могут в значительной степени быть заменены таким ударом скольжения.
- Подушки безопасности могут не раскрыться, если автомобиль столкнется с такими предметами, как электрические столбы или деревья, когда точка удара сконцентрирована в одной области и датчики не регистрируют полную силу удара.

Как работает система подушек безопасности

- Подушки безопасности активируются (для раскрытия по необходимости), только если ключ зажигания находится в положении ON или START.
- Подушки безопасности моментально раскрываются в случае интенсивного фронтального или бокового удара (если установлены боковые подушки безопасности или шторки), чтобы защитить пассажиров от серьезных физических травм.
- Нет определенной скорости, при которой подушки безопасности раскрываются. В основном подушки безопасности должны раскрываться в зависимости от интенсивности и направления удара. Эти два фактора определяют необходимость отправки электронного сигнала раскрытия датчиками.
- Раскрытие подушки безопасности зависит от нескольких факторов, включая скорость автомобиля, угол удара, а также монолитность и плотность автомобилей или предметов, с которыми ваш автомобиль столкнется при аварии.

Тем не менее факторы не ограничиваются приведенными выше.

- Передние подушки безопасности полностью раскрываются и спускаются моментально. Во время аварии практически невозможно заметить раскрытие подушек безопасности. После удара более вероятно увидеть просто пустые подушки безопасности, свисающие из отделений для их хранения.
- Чтобы обеспечить защиту при серьезном столкновении, подушки безопасности должны раскрываться моментально. Скорость раскрытия подушек безопасности важна вследствие чрезвычайно короткого времени возникновения столкновения и необходимости наличия подушки безопасности между пассажиром и частями кузова автомобиля до того, как пассажир о них ударится. Моментальное раскрытие снижает риск получения травм и угрозу для жизни при серьезном столкновении. Поэтому оно является неотъемлемой частью конструкции подушки безопасности.

Однако раскрытие подушек безопасности также может стать причиной травм. К таким травмам обычно относятся ссадины на лице, синяки и сломанные кости. Иногда подушки безопасности могут стать причиной более серьезных травм, так как воздух раскрывает их с огромной силой.

- Также существуют обстоятельства, в которых контакт с подушкой безопасности рулевого колеса может привести к летальному исходу, особенно если водитель находится чрезмерно близко к рулевому колесу.

ОСТОРОЖНО

- Во избежание серьезных травм и смерти вследствие раскрытия подушек безопасности в аварии водитель должен сидеть как можно дальше от подушки безопасности рулевого колеса - по крайней мере на расстоянии 250 мм (10 дюймов). Передний пассажир должен передвинуть сиденье как можно дальше назад и откинуться на спинку.
- В случае аварии подушка безопасности моментально раскрывается. Если пассажиры не находятся в правильном положении, они могут получить травмы силой раскрытия подушек безопасности.
- Раскрытие подушек безопасности может привести к травмам, таким как ссадины на лице и теле, травмы в результате поломки очков или ожоги газами раскрытия подушек.

Шум и дым

При раскрытии подушек безопасности раздается громкий шум и внутри автомобиля распространяется дым и порох. Это нормальная ситуация, которая является результатом загорания пиропатрона подушки безопасности. После раскрытия подушки безопасности может ощущаться затруднение дыхания вследствие контакта грудной клетки с ремнем и подушкой безопасности, а также вследствие вдыхания дыма и пороха. После столкновения как можно скорее откройте двери и/или окна, чтобы уменьшить дискомфорт и предотвратить продолжительное вдыхание дыма и пороха.

Несмотря на то, что дым и порох не являются токсичными, они могут вызвать раздражение кожи (глаз, носоглотки и т. п.). В этом случае немедленно промойте холодной водой и обратитесь к врачу, если симптом не исчезнет.

⚠ ОСТОРОЖНО

При раскрытии подушек безопасности связанные с ними части в рулевом колесе, приборной панели и/или по обеим сторонам рейлингов крыши над передними и задними дверьми являются очень горячими. Во избежание травм не прикасайтесь к внутренним частям отделений для хранения подушек безопасности сразу после их раскрытия.



Контрольная лампа подушки безопасности

Контрольная лампа подушек безопасности на приборной панели предназначена для предупреждения водителя о возможной неисправности системы пассивной безопасности (SRS). При включении зажигания индикатор должен гореть приблизительно 6 секунд, затем он должен погаснуть.

В следующих случаях требуется проверка системы.

- При включении зажигания не загорается лампа (должна гореть короткое время).
- Лампа не гаснет приблизительно через 6 секунд.

- Лампа загорается во время движения автомобиля.

Уход за системой SRS

Система SRS практически не требует технического обслуживания и не содержит частей, который можно самостоятельно безопасно обслуживать. Если контрольная лампа подушек безопасности SRS не загорается или постоянно горит, автомобиль немедленно должен проверить авторизованный дилер HYUNDAI.

ОСТОРОЖНО

- Модификация компонентов или проводки системы SRS, включая установку любых значков на крышки подушек и изменение конструкции, может отрицательно повлиять на характеристики системы SRS и привести к возможным травмам.
- Для очистки крышек подушек безопасности используйте мягкую сухую или смоченную чистой водой ткань. Растворители и очистители могут отрицательно воздействовать на крышки подушек безопасности и правильное раскрытие системы.
- Запрещается размещать какие-либо предметы на модулях подушек безопасности (или вблизи них), расположенных на рулевом колесе, так как они могут нанести травмы в случае раскрытия подушки безопасности при столкновении.

(Продолжение)

(Продолжение)

- Если подушка безопасности сработала, обратитесь к авторизованному дилеру HYUNDAI для проверки системы.
- Запрещается самостоятельно вскрывать или отсоединять проводку и прочие компоненты системы SRS. Это может привести к травмам вследствие случайного раскрытия подушек безопасности или стать причиной неисправности системы SRS.
- Если необходимо утилизировать компоненты системы подушек безопасности или автомобиль целиком, нужно соблюдать определенные меры предосторожности. Уполномоченный дилер HYUNDAI осведомлен о таких мерах предосторожности и может предоставить нужную информацию.

(Продолжение)

(Продолжение)

- Несоблюдение этих мер и процедур может повысить риск получения травм.
- Если автомобиль был затоплен или на ковриках или полу видны следы воды, не пытайтесь запускать двигатель. Отбуксируйте автомобиль к уполномоченному дилеру HYUNDAI.

Дополнительные меры предосторожности

- **Запрещается перевозить пассажиров в багажном отделении или на сложенной спинке сиденья.** Все пассажиры должны сидеть вертикально, откинувшись на спинку. Ремни безопасности должны быть пристегнуты, а ноги должны находиться на полу.
- **Пассажиры не должны высовываться из автомобиля и меняться сиденьями во время движения автомобиля.** Непристегнутого ремнем безопасности пассажира во время аварии может отбросить на внутренние части, на других пассажиров или выбросить из автомобиля.
- **Каждый ремень безопасности предназначен для одного пассажира.** Если одним ремнем безопасности пользуется более одного человека, в результате аварии они могут серьезно пострадать или умереть.
- **Не устанавливайте дополнительные принадлежности на ремни безопасности.** Устройства, претендующие на повышение комфорта пассажира или смещающие положение ремня безопасности, могут снизить защиту, которую обеспечивает ремень, и повысить вероятность получения серьезных травм в результате аварии.
- **Пассажиры не должны помещать твердые или острые предметы между телом и подушками безопасности.** Твердые или острые предметы на коленях или во рту могут привести к травмам при раскрытии подушки безопасности.
- **Пассажиры должны находиться на достаточном расстоянии от крышек подушек безопасности.** Все пассажиры должны сидеть вертикально, откинувшись на спинку. Ремни безопасности должны быть пристегнуты, а ноги должны находиться на полу. Если пассажиры находятся слишком близко к крышкам подушек безопасности, они могут получить травмы при раскрытии подушек.
- **Не прикрепляйте и не помещайте предметы на крышки подушек безопасности или рядом с ними.** Предмет, прикрепленный или помещенный на крышки передних или боковых подушек безопасности может негативно повлиять на работу подушек.
- **Запрещается модифицировать передние сиденья.** Модификация передних сидений может помешать работе чувствительных компонентов системы пассивной безопасности.
- **Запрещается помещать предметы по передние сиденья.** Помещение предметов под передние сиденья может помешать работе чувствительных компонентов и жгутов проводки системы пассивной безопасности.
- **Не держите младенца или ребенка на коленях.** В результате аварии младенец или ребенок может серьезно пострадать или умереть. Младенцы и дети должны быть правильно пристегнуты в соответствующем детском кресле или на заднем сиденье.

⚠ ОСТОРОЖНО

- При неправильном сидячем положении пассажиры могут наклониться слишком близко к раскрывающейся подушке безопасности, удариться об элементы конструкции или могут быть выброшены из автомобиля, что приведет к серьезным травмам или смерти.
- Всегда сохраняйте вертикальное положение по центру сиденья, откинувшись на спинку. Ремень безопасности должен быть пристегнут, ноги должны быть вытянуты и находиться в удобном положении, а ступни должны находиться на полу.

Установка дополнительного оборудования или модификация автомобиля с подушками безопасности

Модификация автомобиля путем изменения рамы, бамперов, переднего и бокового листового металла или клиренса может повлиять на работу системы подушек безопасности автомобиля.

СИСТЕМА ЭРА-ГЛОНАСС

Система ЭРА-ГЛОНАСС – это система автоматического вызова помощи при дорожно-транспортном происшествии или ином происшествии на дороге. Водитель также может совершить экстренный вызов нажатием кнопки SOS.

Экстренный вызов ЭРА-ГЛОНАСС (при наличии)

ДТП – Сети мобильной связи – ЕДДС (Единая дежурно-диспетчерская служба)

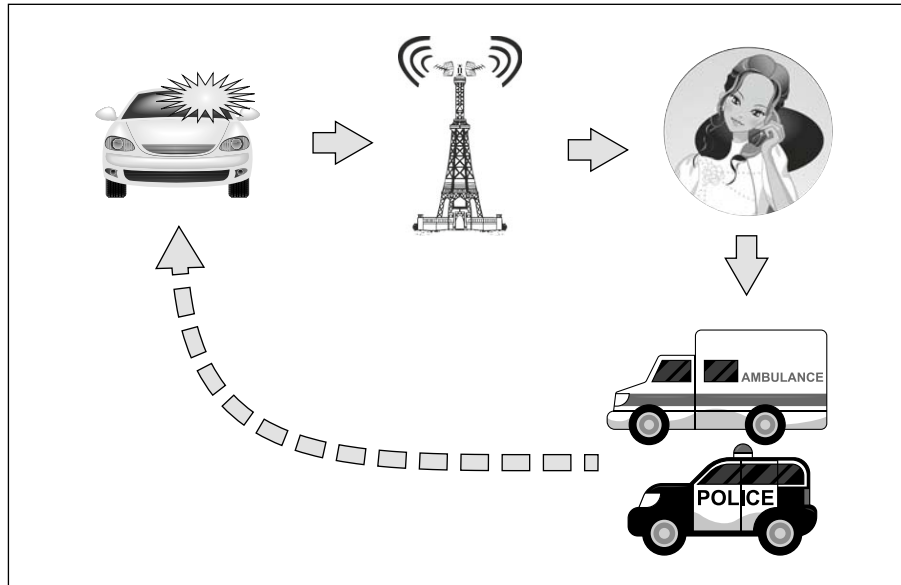

Кнопка SOS: Водитель совершает экстренный вызов в единую дежурно-диспетчерскую службу (ЕДДС) нажатием кнопки.

Кнопка SOS тест: Кнопка включает режим проверки. При нажатии и удерживании кнопки SOS тест более 10 сек. Будет выполнен сброс системы ЭРА-ГЛОНАСС.

Светодиод: Красный/зеленый светодиод загорается на 3 сек. при включении зажигания и остается выключенным до остановки ДВС.

В процессе передачи инфо через систему ЭРА-ГЛОНАСС светодиод горит зеленым.

Автоматическое уведомление о дорожно-транспортных происшествиях

Срабатывание системы при ДТП – Соединение с ЕДДС – Выезд экстренной оперативной службы.

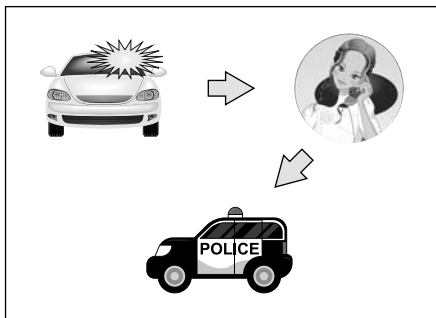

Система ЭРА-ГЛОНАСС автоматически совершает экстренный вызов в ЕДДС для своевременного выполнения действий по спасению, при обнаружении столкновения.

Характеристики службы

Для своевременного оказания помощи и поддержки, система ЭРА-ГЛОНАСС автоматически передает данные о ДТП. В этом случае система ЭРА-ГЛОНАСС остается на связи, пока сотрудник экстренной оперативной службы не отключит вызов. После разъединения система сохраняет состояние готовности в течении 20 мин. для приема вызова от ЕДДС.

Информация

В случае незначительных ДТП система ЭРА-ГЛОНАСС может не совершить автоматический экстренный вызов. При этом возможно совершение экстренного вызова в ручном режиме, нажатием кнопки SOS.

Режим проверки

Систему ЭРА-ГЛОНАСС можно запустить в режим проверки нажатием кнопки SOS тест. Режим проверки запускается вместе с голосовыми указаниями для проверки работоспособности системы. Если после нажатия кнопки SOS тест будут

обнаружены неисправности определенных компонентов, загорится красный светодиод. Эти неисправности подлежат передаче в центр единой дежурно-диспетчерской службы (ЕДДС) (при выполнении тестового вызова). Нажмите кнопку SOS тест повторно, чтобы отключить режим проверки во время вывода голосовых указаний.

Необходимые условия для включения режима проверки

1. Аккумулятор транспортного средства подсоединен надлежащим образом.
2. Прошла 1 минута после включения зажигания.
3. Прошла 1 минута после работы двигателя транспортного на холостом ходу.

Условия, при которых режим проверки не работает:

1. Установлено соединение с ЕДДС.
2. Включен режим приема обратного вызова.
3. Система ЭРА-ГЛОНАСС автоматически отключилась, если транспортное средство двигалось или было перемещено.
4. Режим проверки системы ЭРА-ГЛОНАСС не запускается повторно в течение 2 мин. после отмены тестового вызова.

Порядок проверки в режиме тестовой проверки:

1. Проверка светодиодов.
2. Проверка динамика.
3. Проверка микрофона.
4. Проверка резервной батареи (если резервная батарея в порядке, дополнительные предупреждения не выводятся).
5. Тестовый вызов (результаты проверки передаются в центр ЕДДС).

* К СВЕДЕНИЮ

Резервное питание системы ЭРА-ГЛОНАСС от батареи

Характеристики зарядки/разрядки батареи системы ЭРА-ГЛОНАСС могут ухудшаться в течение ее срока службы.

Работа батареи системы ЭРА-ГЛОНАСС гарантируется, даже если аккумулятор транспортного средства вышел из строя.

Поэтому, если загорится красный светодиод, рекомендуется проверить и заменить батарею системы ЭРА-ГЛОНАСС. Батарею системы ЭРА-ГЛОНАСС необходимо заменять каждые 3 года.

Включение красного светодиода (неисправность системы)

Красный светодиод загорается в случае неисправности системы ЭРА-ГЛОНАСС.

В этом случае рекомендуется обратиться в сервисный центр HYUNDAI для проверки системы.

Произвольное снятие и внесение изменений в настройки системы

Система ЭРА-ГЛОНАСС предназначена для вызова экстренных оперативных служб для оказания помощи. Поэтому произвольное

(Продолжение)

снятие или внесение изменений в настройки системы ЭРА-ГЛОНАСС может повлиять на вашу безопасность во время движения. Это также может привести к совершению ложных экстренных вызовов в ЕДДС.

Информация

Автомобиль оснащен системой ЭРА-ГЛОНАСС. Система ЭРА-ГЛОНАСС передает необходимые данные в ЕДДС при ДТП такие, как: местоположение автомобиля, тип автомобиля, код VIN (идентификационный номер автомобиля) и др. Данные отправляются на пункт соответствующей экстренной оперативной службы для обеспечения надлежащих мер и удаляются после завершения спасательной операции.

(Продолжение)

■ D4GA Модель (при наличии)

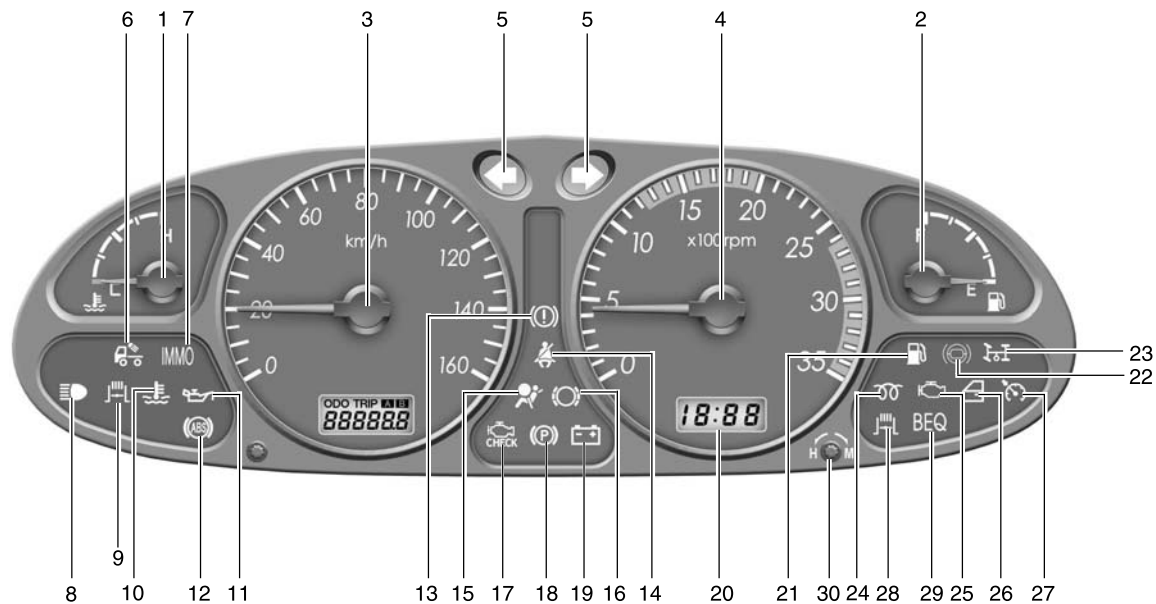

* Расположение и назначение индикатора или переключателя может изменяться в зависимости от модели автомобиля.

OVT013004E

■ Тип А

1. Указатель температуры охлаждающей жидкости
2. Указатель уровня топлива
3. Спидометр
4. Тахометр (при наличии)
5. Индикатор сигналов поворота
6. Индикатор рабочего освещения (при наличии)
7. Индикатор системы иммобилайзера (при наличии)
8. Индикатор дальнего света
10. Контрольная лампа перегрева двигателя
11. Предупреждающий световой сигнал низкого уровня давления масла
12. Индикатор напоминания о необходимости обслуживания системы АБС (при наличии)
13. Контрольная лампа низкого уровня тормозной жидкости
14. Контрольная лампа ремня безопасности
15. Индикатор системы подушек безопасности (при наличии)
16. Индикатор износа фрикционных накладок (при наличии)
17. Контрольная лампа проверки двигателя
18. Контрольная лампа стояночного тормоза
19. Контрольная лампа системы зарядки
20. Цифровые часы (при наличии)
21. Контрольная лампа низкого уровня топлива
22. Контрольная лампа пониженного давления вакуума
23. Индикатор BOM (при наличии)
24. Индикатор предварительного прогрева дизельного топлива
25. Индикатор OBD (при наличии)
26. Контрольная лампа приоткрытой двери
27. Контрольная лампа BOM двигателя
28. Контрольная лампа тормоза-замедлителя (при наличии)
29. Контрольная лампа BEQ (при наличии)
30. Регулятор цифровых часов (при наличии)

■ Тип В

1. Указатель температуры охлаждающей жидкости
2. Указатель уровня топлива
3. Спидометр
4. Тахометр (при наличии)
5. Индикатор сигналов поворота
6. Индикатор рабочего освещения (при наличии)
7. Индикатор системы иммобилайзера (при наличии)
8. Индикатор дальнего света
9. () Индикатор горного тормоза (при наличии)
10. Контрольная лампа перегрева двигателя
11. Предупреждающий световой сигнал низкого уровня давления масла
12. Индикатор напоминания о необходимости обслуживания системы АБС (при наличии)
13. Контрольная лампа низкого уровня тормозной жидкости
14. Контрольная лампа ремня безопасности
15. Индикатор системы подушек безопасности (при наличии)
16. Индикатор износа фрикционных накладок (при наличии)
17. Контрольная лампа проверки двигателя
18. Контрольная лампа стояночного тормоза
19. Контрольная лампа системы зарядки
20. Цифровые часы (при наличии)
21. Контрольная лампа низкого уровня топлива
22. Контрольная лампа пониженного давления вакуума
23. Индикатор BOM (при наличии)
24. Индикатор предварительного прогрева дизельного топлива
25. Индикатор OBD (при наличии)
26. Контрольная лампа приоткрытой двери
27. Контрольная лампа BOM двигателя
29. Контрольная лампа BEQ (при наличии)
30. Регулятор цифровых часов (при наличии)

СВЕТОВАЯ АВАРИЙНАЯ И ПРЕДУПРЕДИТЕЛЬНАЯ СИГНАЛИЗАЦИЯ

Индикаторы сигналов поворота



Мигающие зеленые стрелки на приборной панели автомобиля показывают направление поворота, которое указывают сигналы поворота. Если стрелка загорается, но не мигает, мигает чаще, чем обычно, или совсем не горит, значит, система сигнализации поворотов неисправна. Обратитесь к авторизованному дилеру HYUNDAI.

Индикатор напоминания о необходимости обслуживания системы ABS (при наличии)



Если повернуть ключ зажигания в положение «ON» (Включено), в течение нескольких секунд будет загораться и гаснуть световой сигнал антиблоки-рочной системы тормозов (ABS). Если световой сигнал антиблокирочной системы тормозов будет продолжать гореть, если он загорится во время движения, или если он не загорится при повороте ключа зажигания в положение «ON» (Включено), значит, есть неполадки в работе системы ABS. В этом случае обратитесь к авторизованному дилеру HYUNDAI для проверки системы. Основная тормозная система будет функционировать, но без поддержки антиблокирочной системы тормозов.

⚠ ОСТОРОЖНО

Если продолжают гореть или загораются при движении автомобиля световой сигнал системы ABS и предупреждающий сигнал стояночного тормоза/низкого уровня тормозной жидкости - возможно, возникла проблема с системой EBD (электронной системы распределения тормозных усилий).

В этом случае обратитесь к авторизованному дилеру HYUNDAI для проверки системы.

Индикатор дальнего света



Индикатор дальнего света загорается при переключении фар на дальний свет или в импульсный режим.

Предупреждающий световой сигнал низкого уровня давления масла

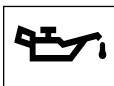

ВНИМАНИЕ

Если предупреждающий световой сигнал низкого уровня топлива горит, когда двигатель работает, существует риск серьезного повреждения двигателя. Предупреждающий световой сигнал низкого уровня топлива загорается, когда уровень давления становится недостаточным. Когда уровень давления масла нормальный, этот индикатор должен загораться при повороте ключа зажигания в положение «ON» (Включено), и гаснуть при запуске двигателя.

Если предупреждающий световой сигнал низкого уровня топлива горит при работающем двигателе, это является признаком серьезной неполадки.

(Продолжение)

(Продолжение)

Если это случится, при первой же возможности безопасной остановки остановите автомобиль, заглушите двигатель и проверьте уровень масла. Если уровень масла низкий, заполните двигатель маслом до надлежащего уровня и вновь запустите двигатель. Если предупреждающий световой сигнал низкого уровня топлива горит при работающем двигателе, немедленно выключите двигатель. В любом случае, когда индикатор масла горит при работающем двигателе, прежде чем снова двигаться на автомобиле, двигатель необходимо проверить у авторизованного дилера HYUNDAI.

Предупреждающий сигнал стояночного тормоза
Предупреждающий сигнал низкого уровня тормозной жидкости

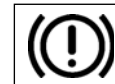

ОСТОРОЖНО

Если Вы подозреваете, что есть проблемы с тормозами, обратитесь к авторизованному дилеру HYUNDAI для проверки системы. Езда на автомобиле, у которого есть неполадки либо в электрическом, либо в гидравлическом блоке тормозной системы, опасна, и может стать причиной серьезной травмы или смерти.

Функционирование предупредительного светового сигнала

Предупреждающий световой сигнал стояночного тормоза должен загореться при использовании стояночного тормоза и повороте ключа зажигания в положение «ON» (Включено) или «START» (Пуск). После запуска двигателя и снятия автомобиля со стояночного тормоза световой сигнал должен погаснуть.

Если стояночный тормоз не используется, предупреждающий световой сигнал должен загореться при повороте ключа зажигания в положение «ON» (Включено) или «START» (Пуск), затем погаснуть после пуска двигателя. Если световой сигнал загорится в любое иное время, вы должны снизить скорость машины и полностью остановить ее в безопасном месте за пределами дороги.

Предупреждающий сигнал низкого уровня тормозной жидкости указывает, что уровень тормозной жидкости в главном цилиндре тормозной системы снижен и что необходимо добавить гидравлическую тормозную жидкость, соответствующую требованиям технических условий SAE J1703.

Если проблема сохраняется, рекомендуем обратиться к авторизованному дилеру HYUNDAI. Если после того, как добавлена тормозная жидкость, никаких других проблем не возникает, обратитесь к авторизованному дилеру HYUNDAI для проверки системы.

Предупреждающий световой сигнал системы зарядки

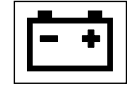

Предупреждающий сигнал системы зарядки должен включаться при включении зажигания и выключаться после запуска двигателя. Если этот сигнал горит, когда работает двигатель, значит, есть неполадки в системе электрической зарядки. Если световой сигнал загорится во время движения, остановите автомобиль, заглушите двигатель и откройте капот. Во-первых, убедитесь, что приводной ремень генератора находится на месте. Если он на месте, проверьте натяжение ремня. Обратитесь к авторизованному дилеру HYUNDAI для проверки системы.



ВНИМАНИЕ

Если в автомобиле во время движения приводной ремень (ремень генератора) ослаблен, порван или отсутствует, могут возникнуть серьезные неполадки, двигатель может перегреться, так как этот ремень также приводит в движение водяной насос.

Предупреждающий световой сигнал «Дверь открыта»



Индикатор «Дверь открыта» предупреждает вас, что дверь автомобиля закрыта не полностью.

*** К СВЕДЕНИЮ**

- Полностью закройте дверь.
- Перед тем начать движение, убедитесь, что предупреждающий световой сигнал погас.

Предупреждающий световой сигнал низкого уровня топлива (при наличии)



Индикатор низкого уровня топлива загорается, когда топливный бак оказывается практически пустым. Когда этот индикатор загорится, вы должны как можно скорее заправить автомобиль.

Индикатор рабочего освещения (при наличии)

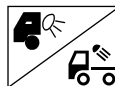

Этот индикатор загорается, когда переключатель рабочего освещения устанавливается в положение «ON» (Включено). Установите этот переключатель в положение «OFF» (Выключить) после завершения работы или при обычной езде.

* Индикаторы могут отличаться в зависимости от модели автомобиля.

Индикатор рефлектора отопителя (при наличии)

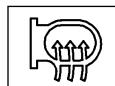

Индикатор рефлектора отопителя загорится при установке переключателя в положение «ON» (Включено).

Индикатор механизма отбора мощности (при наличии)

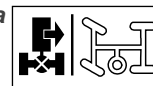

Индикатор механизма отбора мощности загорится при установке переключателя механизма отбора мощности в положение «ON» (Включено).

* Индикаторы могут отличаться в зависимости от модели автомобиля.

⚠ ВНИМАНИЕ

Ни в коем случае не используйте этот переключатель во время движения, потому что это может привести к повреждению всего силового агрегата.

Индикатор горного тормоза (при наличии)

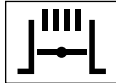

Индикатор горного тормоза загорится при установке переключателя горного тормоза в положение «ON» (Включено). Этот индикатор не горит, когда переключатель горного тормоза находится в положении «OFF» (Выключить).

Предупреждающий световой сигнал низкого уровня вакуумметрического давления



Предупреждающий световой сигнал уровня вакуумметрического давления загорается, когда давление в вакуумном тормозном усилителе падает ниже безопасного предела.

Если тормоза стали плохо работать, обратитесь к авторизованному дилеру HYUNDAI для проверки системы.

Предупреждающий световой сигнал перегрева двигателя



Если температура хладагента слишком высокая, этот предупреждающий световой сигнал загорится, когда уровень охлаждающей жидкости опустится ниже номинального уровня. Если этот световой сигнал загорится, необходимо как можно скорее съехать с дороги, остановить автомобиль и заглушить двигатель. Затем проверьте уровень охлаждающей жидкости. Если понадобится, добавьте хладагент. Такое же количество хладагента нужно добавить в радиатор.

Предупреждающий световой сигнал ремней безопасности



■ Тип А

Предупреждающий световой сигнал ремней безопасности мигает около 6 секунд при повороте ключа зажигания из положения «OFF» (Выключить) в положение «ON» (Включено) или «START» (Пуск).

■ Тип В

Предупреждающий световой сигнал ремней безопасности загорается при повороте ключа зажигания из положения «OFF» (Выключить) в положение «ON» (Включено) или «START» (Пуск). Если ремни безопасности на водительском месте застегнуты, предупреждающий световой сигнал погаснет.

Индикатор предпускового прогрева дизельного двигателя

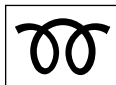

Этот индикатор загорается янтарным светом, когда ключ зажигания устанавливается в положение «ON» (Включено). Выключение индикатора предварительного разогрева дизельного двигателя означает, что можно заводить автомобиль. Длительность интервала времени между включением и выключением индикатора зависит от температуры воды, температуры воздуха и состояния аккумуляторной батареи.

* К СВЕДЕНИЮ

Если двигатель не будет запущен в течение 10 секунд после завершения предпускового прогрева, вновь поверните ключ зажигания в положение «LOCK» (ЗАПЕРТО), после этого снова поверните его в положение «ON» (Включено), чтобы повторить прогрев.

Контрольная лампа топливного фильтра - Красная (при наличии)



Данная лампа загорается, когда замок зажигания переводится в положение «ON» (ВКЛ), и гаснет после запуска двигателя. Если она загорается во время работы двигателя, это говорит о том, что внутри топливного фильтра накопилась вода. В этом случае удалите воду из топливного фильтра. (См. «Работы по техническому обслуживанию автомобиля, выполняемые его владельцем самостоятельно»)

Контрольная лампа проверки двигателя (при наличии)



В нормальных условиях при включении зажигания загорается лампа CHECK ENGINE (проверить двигатель). После запуска двигателя она гаснет. Если тормоза постепенно ослабевают, обратитесь к авторизованному дилеру HYUNDAI для проверки системы.

Индикатор механизма отбора мощности двигателя (при наличии)



Индикатор механизма отбора мощности двигателя () загорается при включении переключателя механизма отбора мощности.

* Индикаторы могут отличаться в зависимости от модели автомобиля.

ВНИМАНИЕ

Запрещается переключать переключатель во время движения, т.к. это может вызвать повреждения любой части силовой передачи.

Индикатор OBD (при наличии)

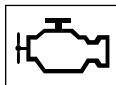

Если регистрируется сбой системы снижения токсичности выхлопных газов, загорается или мигает данный индикатор.

При возникновении неисправности устройства, связанного с NOx (оксидом азота), данный индикатор мигает. При возникновении сбоя других устройств системы снижения токсичности выхлопных газов индикатор неисправности горит.

* OBD: бортовая система диагностики.

Контрольная лампа BEQ (при наличии)



При включении зажигания контрольная лампа BEQ загорается, затем через 2 - 3 секунды гаснет. При возникновении нижеперечисленных сбоев загорается контрольная лампа.

- Неисправность устройства выравнивания заряда АКБ (BEQ)
- Обрыв предохранителя 12 В (или 24 В) в плавкой перемычке

Контрольная лампа системы электронного распределения тормозного усилия (EBD) (при наличии)

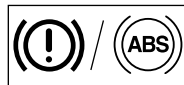

Если во время движения одновременно загораются обе данные контрольные лампы, системы ABS и EBD автомобиля могут быть неисправны. В этом случае системы ABS и рабочего тормоза могут не работать надлежащим образом. Обратитесь к авторизованному дилеру HYUNDAI для проверки системы.

Индикатор системы иммобилайзера (при наличии)



Индикатор системы иммобилайзера загорается при включении зажигания и гаснет после запуска двигателя.



ВНИМАНИЕ

Если после включения зажигания индикатор системы иммобилайзера мигает приблизительно 5 с, автомобиль немедленно должен проверить уполномоченный дилер HYUNDAI.

⚠ ОСТОРОЖНО

Если контрольные лампы ABS и рабочего тормоза горят, тормозная система не будет работать надлежащим образом при резком торможении. В этом случае избегайте движения на высокой скорости и резкого торможения. Обратитесь к авторизованному дилеру HYUNDAI для проверки системы.

Индикатор износа фрикционных накладок (при наличии)



Данный индикатор износа загорается, когда требуется обслуживание тормозных фрикционных накладок. Если игнорировать данный индикатор, эффективность торможения может внезапно снизиться и привести к серьезной аварии. Если тормоза постепенно ослабевают, обратитесь к авторизованному дилеру HYUNDAI для проверки системы.

Контрольная лампа подушек безопасности (при наличии)



Данная контрольная лампа горит приблизительно 6 с при каждом включении зажигания. Если сигнальная лампа подушки безопасности SRS не горит, когда ключ зажигания находится в положении ON (ВКЛ), остается включенной дольше примерно 6 секунд или горит во время движения автомобиля, следует как можно скорее обратиться к авторизованному дилеру HYUNDAI для проверки системы.

ПРЕДУПРЕЖДАЮЩИЕ ЗВУКОВЫЕ СИГНАЛЫ

Предупреждающий звуковой сигнал превышения скорости (при наличии)

Если скорость автомобиля больше 75 км/час, раздается звуковой сигнал, предупреждающий вас об этом.

Предупреждающий звуковой сигнал ремней безопасности (при наличии) / Ecuador

Звуковой сигнал будет звучать в течение 6 секунд, если не застегнуть ремни безопасности на водительском месте.

Предупреждающий звуковой сигнал перегрева двигателя (при наличии)

Предупреждающий звуковой сигнал перегрева двигателя появляется, когда уровень охлаждающей жидкости опускается ниже номинального уровня.

ПРИБОРНАЯ ПАНЕЛЬ

■ Тип А

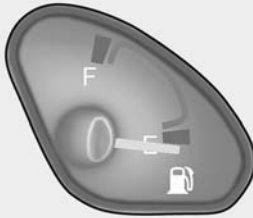

AMW20040A

■ Тип В



AMW20040A-R

Топливный расходомер

Стрелка расходомера показывает приблизительный уровень топлива в топливном баке. Объем топливного бака указан в разделе 9.

■ Тип А

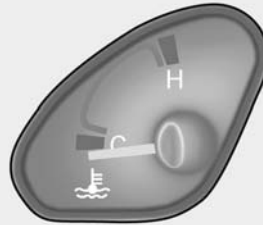

AMW20050A

■ Тип В



AMW20050A-R

Индикатор температуры охлаждающей жидкости двигателя

⚠ ОСТОРОЖНО

Ни в коем случае не снимайте крышку радиатора, если двигатель горячий. Хладагент двигателя находится под давлением и может прорваться из радиатора и вызвать серьезные ожоги. Дождитесь, пока двигатель остынет, и только после этого снимайте крышку радиатора.

Стрелка индикатора температуры хладагента двигателя должна находиться в пределах стандартного диапазона. Если стрелка сместится по шкале в сторону положения «Н» (Высокая температура), необходимо как можно быстрее съехать с дороги, остановить автомобиль и заглушить двигатель. После того как двигатель остынет, проверьте уровень хладагента двигателя и состояние приводного ремня водяного насоса.

Если Вы подозреваете, что есть проблемы с системой охлаждения, обратитесь к авторизованному дилеру HYUNDAI для проверки системы.

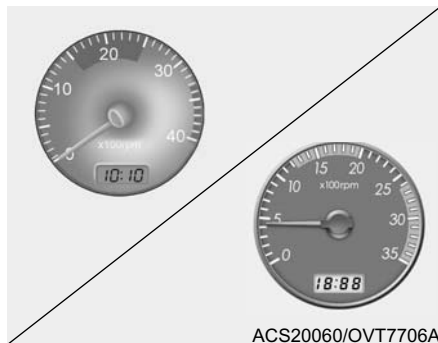

ACS20060/OVT7706A

Тахометр (при наличии)

Тахометр регистрирует скорость двигателя в оборотах в минуту (об./мин.).

⚠ ВНИМАНИЕ

Не задавайте такую скорость двигателя, при которой стрелка смещается в красный сектор на шкале тахометра. Это может привести к серьезному повреждению двигателя и может лишить вас права на гарантийное обслуживание.

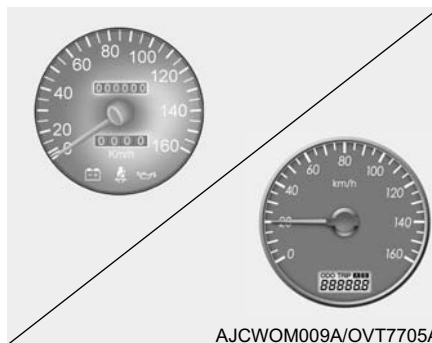

AJCWOM009A/OVT7705A



OVT7705A-N

Спидометр

Спидометр данного автомобиля оттарирован в километрах в час или милях в час.

* Функции спидометра могут отличаться в зависимости от модели автомобиля.

пути A и счетчиком пройденного пути В нажатием выключателя сброса в течение менее 1 с.

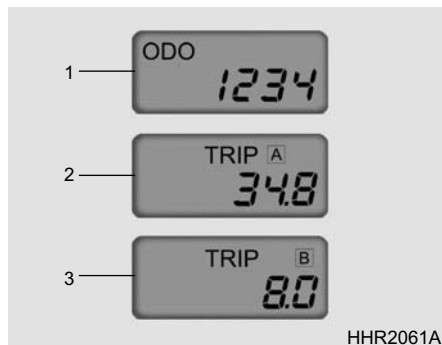

1. Одометр

Данный одометр записывает общий пройденный путь в километрах.

* К СВЕДЕНИЮ

Любые изменения одометра могут привести к аннулированию гарантии.

2,3 счетчик пройденного пути

Регистрирует расстояние 2 поездок в километрах.

TRIP A (поездка A):

Первое расстояние, пройденное от начальной точки до первого пункта назначения.

TRIP B (поездка B):

Второе расстояние от первого пункта назначения до конечного.

Чтобы переключиться с TRIP A на TRIP B, нажмите кнопку сброса. При нажатии кнопки в течение 1 с показания обнуляются.

ЦИФРОВОЙ РЕГИСТРИРУЮЩИЙ ТАХОМЕТР

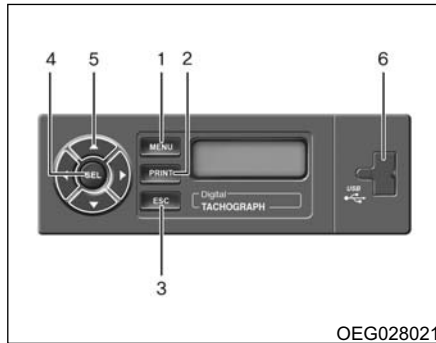

OEG028021

1. МЕНЮ

- Эта кнопка используется для перехода с начального экрана в экран с Меню.

2. ПЕЧАТЬ

- Эта кнопка используется для перехода с начального экрана в экран Выбора данных для печати.

3. ESC

- Эта кнопка используется для выхода из перехода и для перехода к предыдущему меню.
 - Эта кнопка используется для выхода USB скачивания и печати и для перехода к предыдущему меню.

4. SEL

Выбор меню и переход к следующему меню.

5. Кнопка направления

- Эта кнопка используется для перемещения между меню.
 - Также используется для входа и изменения информации в меню настройки.

6. USB

Информация о поездке может быть сохранена на USB устройстве с помощью этой кнопки.

ВНИМАНИЕ

- *Не используйте USB устройства, несоответствующие сертификату, поскольку они могут быть несовместимы.*
- *Устройство записывает информацию во время движения автобуса. Никакие кнопки или меню не будут работать.*

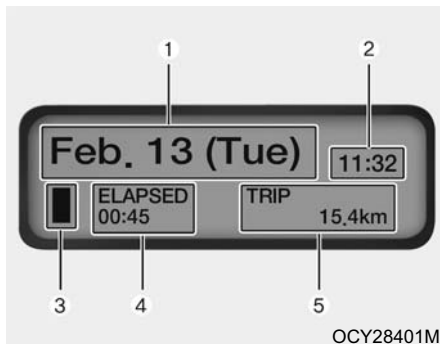

ЖК дисплей

1. На нем показывается информация с текущими данными.
2. Отображается текущее время
3. Показаны условия текущей поездки
 - ■ IGN ON для останова автомобиль
 - ► Автомобиль в пути
 - ■ Автомобиль IDLE
4. Показывает время с момента, когда ключ зажигания повернут в положение On до настраивающего момента.
5. Показывает расстояние, пройденное с момента, когда ключ зажигания повернут в положение On до текущего местоположения.

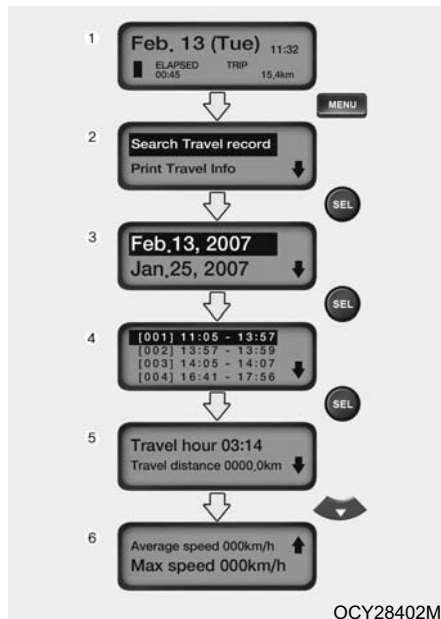

Поиск информации о поездке

1. Начальный экран (Дата, время, условия вождения, время в пути, пройденное расстояние)
2. Поиск информации о поездке

3. Выберите данные о поездки, которые Вы хотите запросить. Если записей о поездке нет, на дисплее ничего не отображается.
4. Выберите время в пути, которое хотите найти. Отображает время с момента, когда ключ был повернут в положение On до момента, когда ключ повернули в положение Off.
5. Показывает информацию о времени в пути, которую вы запрашивали. Будет отображена рассчитанная вышеуказанная информация о поездке (4).

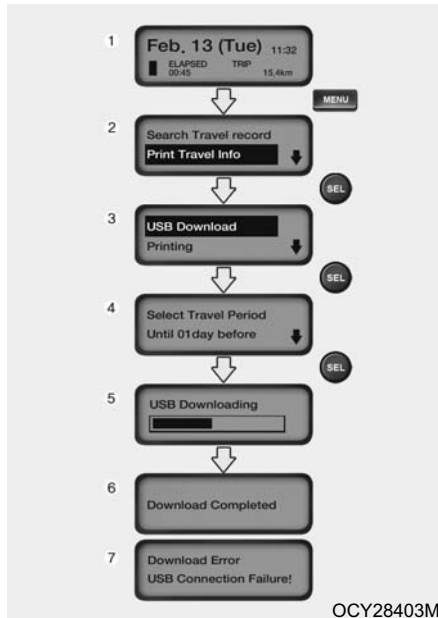

Скачивание на USB

1. Начальный экран
(Дата, время, условия вождения, время в пути, пройденное расстояние)
2. Выбор режима распечатки информации о поездке

3. Выбор режима скачивания на USB
4. Установка и выбор периода поездки
Выберите с помощью кнопок со стрелками (UP,down) (Всего, день 1 ~ 99).
5. Показывает проверку USB и статус скачивания.
 - Нажмите ESC во время скачивания для выхода и перехода к (3).
 - Если USB не вставлен, переход к стр (7).
 - Не вытаскивайте USB во время скачивания
6. Дисплей завершения хранения данных с USB устройства.
По завершении скачивания извлеките USB.
7. Если не вставлено USB устройство, показывается сообщение об ошибке.

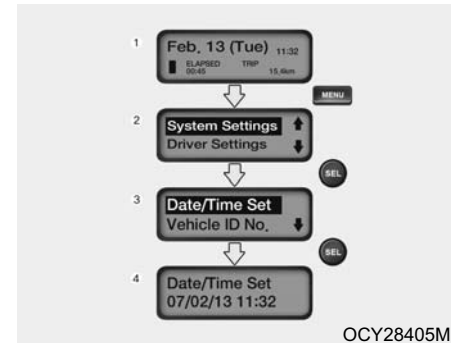

Настройка даты/времени

1. Начальный экран
(Дата, время, условия вождения, время в пути, пройденное расстояние)
2. Выберите режим настройки системы
3. Выберите режим настройки даты/времени
4. Запрос и изменение настройки даты/времени
 - С помощью кнопок направления внесите изменения и сохраните их с помощью кнопки SEL.
 - Нажмите ESC чтобы выйти из сохранения и перейдите к (3).

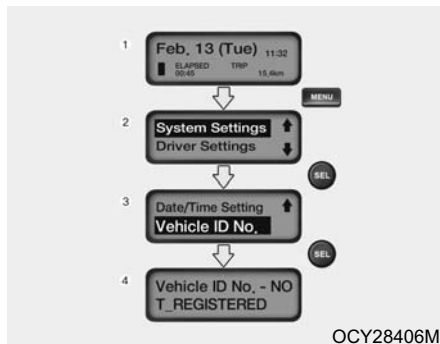

Запрос идентификационного номера транспортного средства (VIN)

1. Начальный экран
(Дата, время, условия вождения, время в пути, пройденное расстояние)
2. Выберите режим настройки системы
3. Выберите режим идентификационного номера транспортного средства
4. Режим идентификационного транспортного средства :
Модификация недоступна.

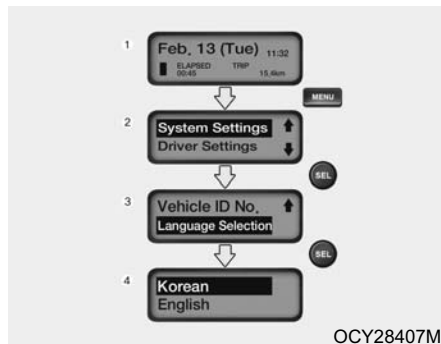

Настройка яркости

1. Начальный экран
(Дата, время, условия вождения, время в пути, пройденное расстояние)
2. Выберите режим настройки системы
3. Выберите режим выбора языка
4. Запрос и установка языка
 - С помощью кнопок направления сделайте выбор и сохраните их с помощью кнопки SEL.
 - Нажмите ESC чтобы выйти из сохранения и перейдите к (3).

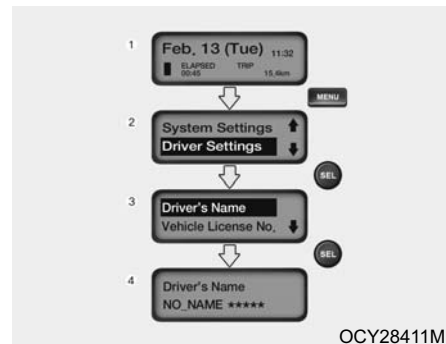

Имя водителя

1. Начальный экран
(Дата, время, условия вождения, время в пути, пройденное расстояние)
2. Выберите режим настроек водителя
3. Выберите режим имени водителя
4. Имя водителя Запрос & изменения
 - С помощью кнопок направления сделайте выбор и сохраните их с помощью кнопки SEL.
 - Нажмите ESC чтобы выйти из сохранения и перейдите к (3).

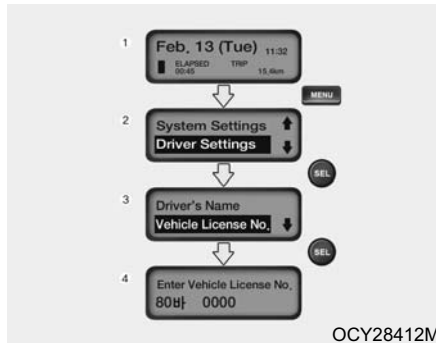

Лицензионный номер транспортного средства

1. Начальный экран

(Дата, время, условия вождения, время в пути, пройденное расстояние)

2. Выберите режим настроек водителя

3. Выберите режим имени водителя

4. Имя водителя Запрос & изменения

- С помощью кнопок направления сделайте выбор и сохраните их с помощью кнопки SEL.

- Нажмите ESC чтобы выйти из сохранения и перейдите к (3).

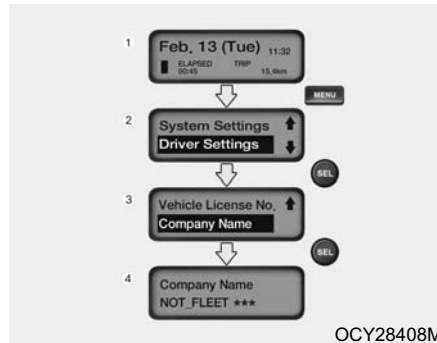

Название компании

1. Начальный экран

(Дата, время, условия вождения, время в пути, пройденное расстояние)

2. Выберите режим настроек водителя

3. Выберите режим имени водителя

4. Имя водителя Запрос & изменения

- С помощью кнопок направления сделайте выбор и сохраните их с помощью кнопки SEL.

- Нажмите ESC чтобы выйти из сохранения и перейдите к (3).

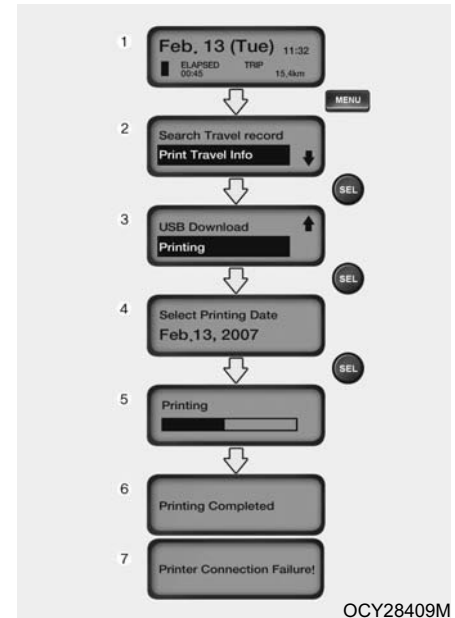

Печать

Настройка быстрого ввода: Нажмите кнопку **PRINT** для перехода к (4).

1. Начальный экран

(Дата, время, условия вождения, время в пути, пройденное расстояние)

2. Выберите режим распечатки информации о поездке
3. Выберите режим распечатки
4. Выберите дату распечатки
 - Все даты могут быть установлены.
 - Если данных нет, никакие данные о поездке не будут показаны.
5. Показывает ход работы USB принтера
 - Нажмите кнопку ESC для выхода во время процесса печати и перейдите к (3).
 - Не удаляйте принтер во время печати.
6. Показывает завершение печати на USB принтере
 - Не удаляйте USB принтер.
7. Когда USB принтер отключается, появляется сообщение об ошибке.

Тип печати

- Показывает тип печати, который печатается на портативном принтере. Принтер на базе (48мм, 384точек) Отчет - График.
- Ось времени задана в 1 точку/мин. Ось показывает среднюю скорость за 1 минуту как 2 точки на 1 км/час. Если скорость превышает 150км/ч, будет показано 150км/ч.

МНОГОФУНКЦИОНАЛЬНЫЙ ПЕРЕКЛЮЧАТЕЛЬ СВЕТОВЫХ СИГНАЛОВ

Комбинированный переключатель сигналов поворота, передних фар и дальнего света

Использование сигналов поворота

Если опустить рычаг переключения вниз, начнет мигать сигнал поворота с левой стороны автомобиля. Если поднять рычаг переключения, начнет мигать сигнал поворота с правой стороны автомобиля. После завершения поворота рычаг автоматически вернется в центральное положение. Одновременно выключатся сигналы поворота. Если какой-то из сигналов поворота мигает чаще, чем обычно, либо включается, но не мигает, или вообще не включается - значит система неисправна. Обратитесь к авторизованному дилеру HYUNDAI для проверки системы.



OAB340E010C-A

Сигнальный свет смены полосы движения

Чтобы показать намерение сменить полосу движения, сместите рычаг вверх или вниз так, чтобы этот сигнальный свет начал мигать.

Как только вы отпустите рычаг, он автоматически вернется в центральное положение.



OAVTHOM008B

Переключатель фар

Чтобы включить фары, поворачивайте рукоятку на конце многофункционального переключателя. Первое положение этой рукоятки позволяет включить стояночные огни, габаритные огни, задние огни и лампы подсветки приборной панели. Второе положение используется для включения фар.

*** К СВЕДЕНИЮ**

Чтобы предотвратить разряд аккумулятора, не оставляйте фары включенными надолго при заглушенном двигателе.

Переключатель дальнего света

Чтобы включить фары дальнего света, сдвиньте рычаг вперед (от себя). Одновременно включится световой сигнал дальнего света. Чтобы включить фары ближнего света, сместите рычаг на себя.

Наружное освещение в дневное время (при наличии)

Автомобиль HYUNDAI оборудован устройствами освещения в дневное время.

Это освещение используется для улучшения видимости автомобиля для встречного транспорта.

Такое освещение автомобиля работает всегда, когда работает двигатель, даже если переключатель передних фар находится в положении «OFF» (Выкл.). Если включить задние габаритные фонари при ключе зажигания в положении «ON», лампы наружного освещения в дневное время погаснут.

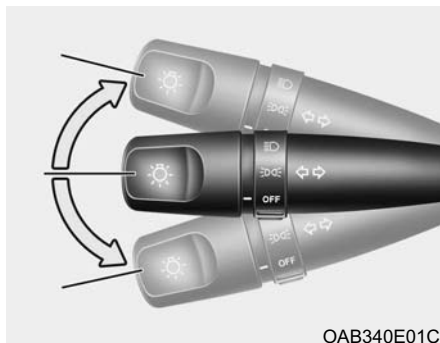

OAB340E01C

Импульсный режим фар

Чтобы переключить фары в импульсный режим, потяните рычаг на себя, затем отпустите. Фары можно использовать в импульсном режиме, даже если переключатель фар находится в положении «OFF» (Выключено).

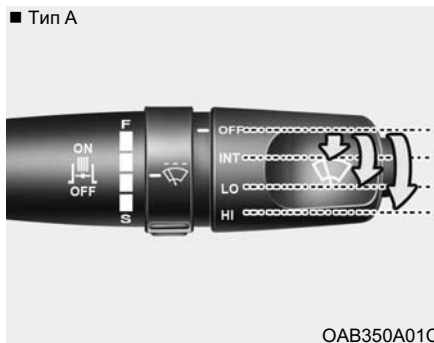

OAB350A01C

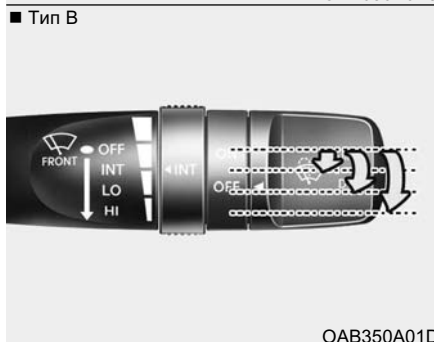

OAB350A01D

Переключатель стеклоочистителя и стеклоомывателя

У переключателя стеклоочистителя три положения:

1. Прерывистый режим работы стеклоочистителя
2. Низкоскоростной режим
3. Высокоскоростной режим

* К СВЕДЕНИЮ

Чтобы предотвратить повреждение стеклоочистителя, не пытайтесь удалить с его помощью большие скопления снега или льда с лобового стекла. Такие скопления снега и льда нужно убирать вручную. Если слой снега или льда тонкий, включите отопитель в режиме размораживания, чтобы растопить снег или лед, и только после этого включайте стеклоочиститель.

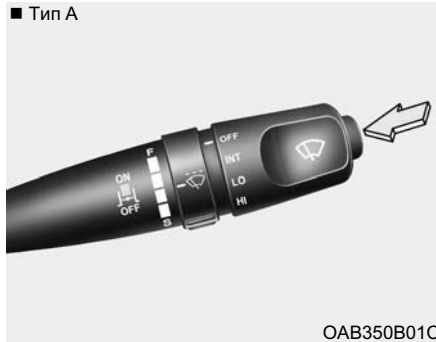

Использование стеклоочистителя

Чтобы использовать стеклоочиститель, нажмите на переключатель, который находится на конце рычага управления стеклоочистителем. При использовании рычага, стеклоочистители автоматически делают два прохода по поверхности лобового стекла. Стеклоочиститель продолжает работать до тех пор, пока вы не отпустите рычаг.



Для использования стеклоомывателя ветрового стекла переместите рычаг управления стеклоомывателем в положение ON. Омывающая жидкость будет распыляться на ветровое стекло.

*** К СВЕДЕНИЮ**

- Не используйте стеклоочиститель более 15 секунд подряд. Не включайте стеклоочиститель, если резервуар для очищающей жидкости пуст.
- В гололед или сильный мороз, перед тем как начать использование стеклоочистителей, убедитесь, что они не примерзли к стеклу.
- В тех местностях, где вода зимой замерзает, используйте незамерзающую жидкость для стеклоочистителей.

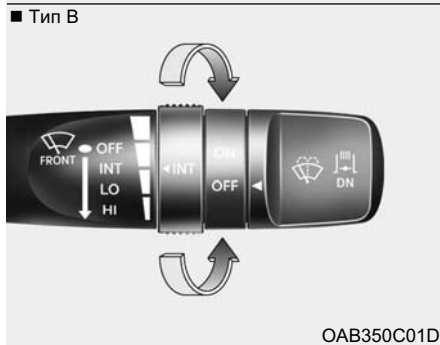
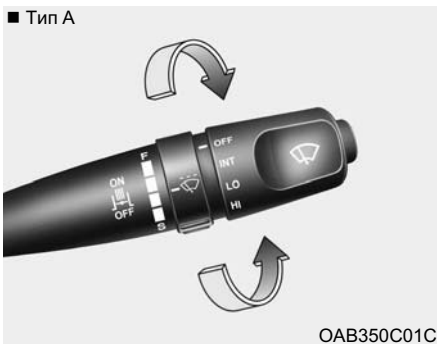

Регулируемый прерывистый режим работы стеклоочистителя (при наличии)

Чтобы использовать прерывистый режим работы стеклоочистителя, установите переключатель

стеклоочистителя в положение «INT» (Прерывистый режим). Когда переключатель находится в этом положении, можно задавать один из 4 вариантов интервала между перемещениями стеклоочистителя поворотом рукоятки регулирования интервала.

ПРОТИВОТУМАННЫЕ ФАРЫ



Переключатель передних противотуманных фар (при наличии)

Чтобы включить передние противотуманные фары, нажмите этот переключатель. Передние противотуманные фары загорятся, только если переключатель фар находится в первом положении.



AB360A02M

Переключатель задних противотуманных фар (при наличии)

Чтобы включить задние противотуманные фары, нажмите этот переключатель. Задние противотуманные фары загорятся, только если переключатель фар находится в первом положении.

ПЕРЕКЛЮЧАТЕЛЬ УПРАВЛЕНИЯ ДВИГАТЕЛЕМ (ПРИ НАЛИЧИИ)



AVTHOM288

Если температура окружающего воздуха очень низка или при необходимости прогреть двигатель, нажмите «UP»(ВЫШЕ) на переключателе управления двигателем для повышения оборотов двигателя. Нажатие «DOWN»(НИЖЕ) понижает обороты двигателя.

При прогреве двигателя установите обороты двигателя на величину, немного превышающую обороты холостого хода.

Обороты холостого хода:
750±25 об/мин (D4DD Модель)
650±25 об/мин (D4GA Модель)

⚠ ВНИМАНИЕ

Запрещается изменение величины оборотов холостого хода при помощи переключателя управления двигателем во время движения автомобиля.

СИГНАЛ АВАРИЙНОЙ ОСТАНОВКИ



Сигнал аварийной остановки должен использоваться в тех случаях, когда вам понадобится остановить автомобиль в травоопасной зоне. Если вам потребуется сделать аварийную остановку, обязательно постарайтесь отъехать как можно дальше от дороги.

Аварийная сигнализация включается нажатием переключателя аварийной сигнализации. При этом все включенные сигналы поворота начинают мигать. Аварийная сигнализация работает даже тогда, когда в замке зажигания нет ключа.

Чтобы отключить аварийную сигнализацию, нажмите тот же переключатель второй раз.

ЧАСЫ С ЦИФРОВОЙ ИНДИКАЦИЕЙ (ПРИ НАЛИЧИИ)

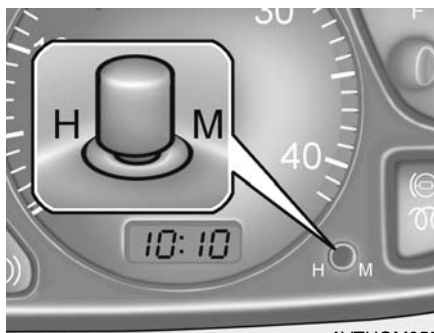

Имеется ручка настройки цифровых часов. Существует два режима работы этой ручки:

HOURL (ЧАС):

- Вращением ручки настройки против часовой стрелки задайте нужный час

MIN (МИНУТА):

- Вращением ручки настройки по часовой стрелке задайте нужную минуту.

ПРИКУРИВАТЕЛЬ

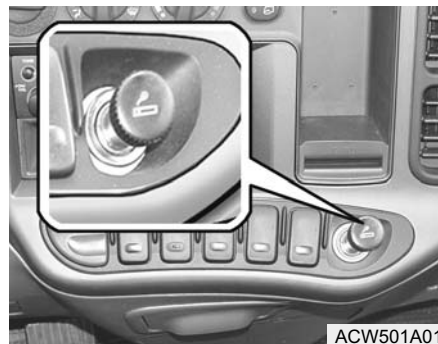

Прикуриватель работает, если ключ зажигания находится в положении «ACC» (Вспомогательное положение) или «ON» (Включено).

Чтобы использовать прикуриватель, утопите его до упора в разъем. Когда нагревательный элемент разогреется, прикуриватель автоматически выставляется в положение «готово».

Не удерживайте прикуриватель в утопленном положении. Если есть необходимость в замене прикуривателя, рекомендуем использовать оригинальные детали, приобретенные у авторизованного дилера HYUNDAI.

Если появится необходимость заменить прикуриватель, используйте только оригинальную запасную часть производства компании Hyundai или одобренную ею эквивалентную запасную часть.

ПЕПЕЛЬНИЦА

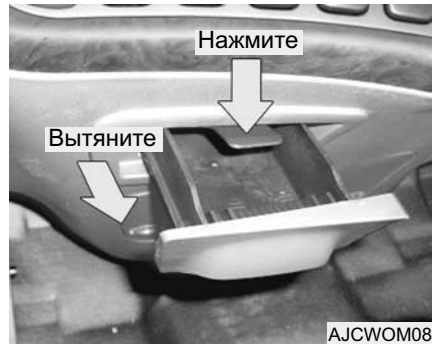

AJCWOM082

Для того чтобы открыть пепельницу, потяните ее за ручку на себя. Чтобы извлечь пепельницу для опорожнения или очистки, прижмите к низу подпружиненный язычок внутри пепельницы и вытяните ее полностью.

⚠ ОСТОРОЖНО

- Не используйте пепельницы автомобиля как мусорное ведро.
- Если поместить зажженные сигареты или спички в пепельницу вместе с другими легковоспламеняющимися материалами, это может вызвать пожар.

ВНУТРЕННЕЕ ОСВЕЩЕНИЕ КАБИНЫ

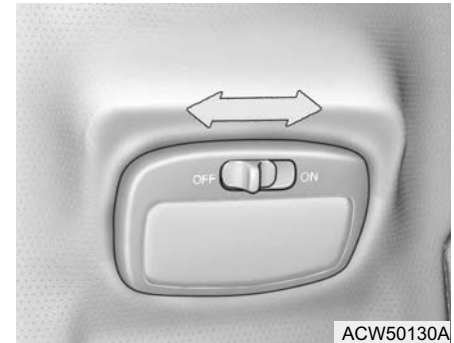

ACW50130A

Внутреннее освещение кабины снабжено 3-позиционным переключателем. Эти три позиции следующие:

- Когда переключатель в положении «DOOR» (ДВЕРЬ) (центральном), внутреннее освещение кабины загорается при открытии дверей и гаснет при их закрытии.
- Когда переключатель в положении «ON» (Включено), внутреннее освещение кабины горит постоянно.
- Когда переключатель в положении «OFF» (Выключено), внутреннее освещение кабины включить нельзя.

ПЕРЧАТОЧНЫЙ ЯЩИК

⚠ ВНИМАНИЕ

Не оставляйте внутреннее освещение на долгое время включенным, так как это приведет к снижению заряда аккумуляторной батареи, что в свою очередь усложнит запуск двигателя.

Покидая автомобиль, убедитесь, что внутреннее освещение выключено.



Чтобы открыть перчаточный ящик, потяните на себя рычажок отпирания крышки перчаточного ящика.

⚠ ОСТОРОЖНО

- Чтобы избежать травмы в случае дорожно-транспортного происшествия или резкой остановки, во время движения держите крышку перчаточного ящика закрытой.
- Не храните в автомобиле зажигалки, баллоны с пропаном, или иные легковоспламеняющиеся/взрывчатые материалы. Они могут загореться и/или взорваться, если автомобиль будет в течение длительного времени находиться в местах с высокой температурой.

НАРУЖНОЕ ЗЕРКАЛО ЗАДНЕГО ВИДА



АНVT2134C

Перед тем как начать движение, убедитесь в том, что зеркала находятся в таком положении, что вы видите, что делается позади автомобиля, как слева, так и справа. Используя зеркало, обязательно будьте осторожны, пытайтесь определить расстояние до автомобилей, которые находятся позади вас или сбоку.

⚠ ВНИМАНИЕ

Используйте только рекомендованный аэрозольный антиобледенитель (не антифриз) для разблокирования замерзшего механизма поворота зеркал или переместите автомобиль в теплое место и подождите, пока лед растает.

⚠ ОСТОРОЖНО

Будьте осторожны, пытайтесь определить расстояние до любого объекта, который вы видите в зеркале заднего вида. Зеркало заднего вида выпуклое, с искривленной поверхностью. Любые объекты, которые в нем отражаются, кажутся более удаленными от наблюдателя, чем это есть на самом деле.

Перед тем как сменить полосу движения, посмотрите во внутреннее зеркало заднего вида или взгляните назад через плечо.



AB510A02M

Обогреватель наружного зеркала дальнего вида (при наличии)

Чтобы обогреть поверхность наружного зеркала заднего вида, нажмите соответствующий переключатель. Обогрев поверхности наружного зеркала заднего вида позволяет предотвратить образование на ней конденсата или инея, что позволит улучшить качество заднего обзора при экстремальных погодных условиях.

Нажмите переключатель еще раз, чтобы выключить обогреватель. Обогреватель наружного зеркала заднего вида автоматически выключается через 15 минут после включения.

* К СВЕДЕНИЮ

Обогреватель наружного зеркала заднего вида можно включить только тогда, когда ключ зажигания находится в положении «ON» (Двигатель включен).

ВНУТРЕННЕЕ ЗЕРКАЛО ЗАДНЕГО ВИДА



AB520A01M

Отрегулируйте надлежащим образом положение сиденья, сядьте правильно и отрегулируйте положение зеркала так, чтобы обеспечить максимально полный обзор того, что происходит позади вас.

СТОЯНОЧНЫЙ ТОРМОЗ

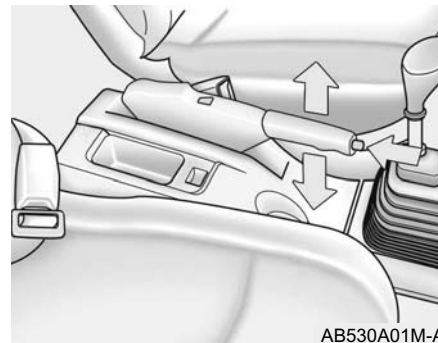

AB530A01M-A

Обязательно поставьте машину на стояночный тормоз перед тем, как покинуть автомобиль. Если ключ зажигания будет в положении «ON» (Включено) или «START» (Пуск), загорится индикатор стояночного тормоза. Перед тем как начать движение, убедитесь, что стояночный тормоз полностью разблокирован и что световой сигнал не горит.

- Чтобы задействовать стояночный тормоз, потяните рычаг стояночного тормоза до упора вверх.
- Чтобы разблокировать стояночный тормоз, потяните рычаг стояночного тормоза вверх и нажмите кнопку на нем большим пальцем. Затем, удерживая кнопку, опустите рычаг стояночного тормоза.

Проверка стояночного тормоза

Отпустите рычаг стояночного тормоза и потяните тягу с силой 20 кгс.

Если он проходит расстояние 8 ~ 9 щелчков, ход достаточный.

⚠ ОСТОРОЖНО

Всякий раз, выходя из автомобиля или паркуя его, максимально затягивайте стояночный тормоз. Автомобиль с незатянутым стояночным тормозом может начать произвольное движение и вызвать травмы у вас и у окружающих.

Перед запуском двигателя обязательно раскладываете рычаг стояночного тормоза.

В противном случае стояночный тормоз и барабан могут быть повреждены.



Руководство для складного рычага стояночного тормоза

Как сложить

Надавите на основной части парковки рычаг в направлении стрелки, поднимая вверх складной рычаг.

Как разложить

Поднимите рычаг стояночного тормоза в прежнее положение (красная метка складного рычага должна быть видна).

⚠ ОСТОРОЖНО

Когда видна красная метка складного рычага и не горят индикаторы стояночного тормоза, подразумевается, что рычаг стояночного тормоза работает. Перед запуском двигателя обязательно раскладывайте рычаг стояночного тормоза.

В противном случае стояночный тормоз и барабан могут быть повреждены.



OAVTHOM053

Рычаг стояночного тормоза с тягой (при наличии)

Принцип использования тяги

- Чтобы задействовать стояночный тормоз, потяните тягу как можно дальше.
- Чтобы отпустить стояночный тормоз, поверните тягу по часовой стрелке и слегка опустите ее вниз. (С правым рулем автомобиля свою очередь, бар стояночный тормоз против часовой стрелки.)

Проверка стояночного тормоза

Отпустите стояночный тормоз и потяните тягу с силой 30 кгс.

Если он проходит расстояние 80 ~ 120 мм, ход достаточный.

⚠ ОСТОРОЖНО

Всякий раз, выходя из автомобиля или паркуя его, максимально затягивайте стояночный тормоз. Автомобиль с незатянутым стояночным тормозом может начать произвольное движение и вызвать травмы у вас и у окружающих.

Перед запуском двигателя обязательно раскладывайте рычаг стояночного тормоза.

В противном случае стояночный тормоз и барабан могут быть повреждены.

ПЕРЕКЛЮЧАТЕЛЬНОГО ГОРНОГО ТОРМОЗА

■ Тип А



OAMW30100A

■ Тип В

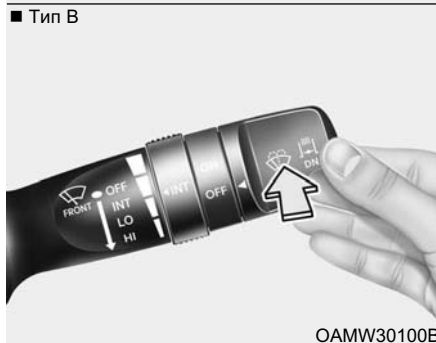

OAMW30100B

Чтобы использовать горный тормоз, установите переключатель в положение «ON» (Включено).

Горный тормоз срабатывает автоматически, когда вы убираете ногу с педали газа и педали сцепления.

Автоматическое срабатывание горного тормоза невозможно, если используется педаль газа или педаль сцепления.

Используйте горный тормоз при спуске по склону.

ЗАЛИВНАЯ ГОРЛОВИНА ТОПЛИВНОГО БАКА



AVTHOM021

Топливный бак расположен с левой стороны рамы шасси.

1. Откройте ключом крышку заливной горловины топливного бака.
2. Залейте рекомендованным типом топлива.
3. Герметично закройте крышку заливной горловины топливного бака, повернув ее до щелчка.

ОТКИДЫВАНИЕ КАБИНЫ

⚠ ОСТОРОЖНО

Пары топлива опасны. Перед заправкой автомобиля обязательно заглушите двигатель и ни в коем случае не допускайте появления искр или открытого огня вблизи заливной горловины. Если есть необходимость в замене крышки фильтра, рекомендуем использовать оригинальные детали, приобретенные у авторизованного дилера HYUNDAI.

Если вы откроете крышку заливной горловины топливного бака при высокой температуре окружающей среды, может раздаться легкий хлопок. Это нормально и не является поводом для беспокойства.

Открывая крышку горловины топливного бака, поворачивайте ее медленно.

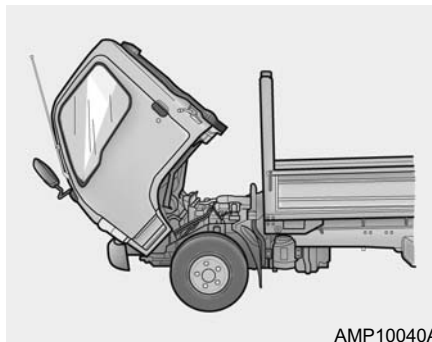

AMP10040A

Можно легко и безопасно откинуть кабину вперед. Это значительно облегчает проведение работ по обслуживанию двигателя.

⚠ ВНИМАНИЕ

- Откидывание кабины должно выполняться только тогда, когда автомобиль находится на ровной поверхности.
- Задействуйте стояночный тормоз и заблокируйте колеса.
- Убедитесь, что двигатель заглушен.
- Установите рычаг переключения передач в нейтральное положение.
- Уберите личные вещи и другие предметы с сидений и пола.

Если их не убрать, при откидывании кабины они могут разбить лобовое стекло.

- Убедитесь, что двери надежно закрыты.
- Убедитесь в наличии свободного пространства в один метр или больше перед кабиной и над ней.

(Продолжение)

(Продолжение)

- *Перед откидыванием кабины убедитесь, что в моторном отсеке нет тряпок и инструментов.*
- *Следите за тем, чтобы при откидывании кабины не получить травму головы.*
- *Всегда используйте ручку (3) для того, чтобы откинуть кабину; ни в коем случае не используйте рукоятку (2).*

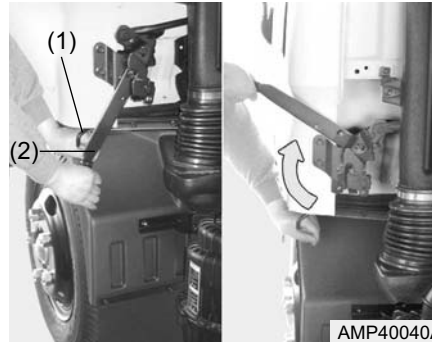

Подъем кабины

1. Потяните рычаг (1) и поднимите рукоятку (2).
2. Возьмитесь за ручку (3) и, прижимая ее вниз, потяните крюк (4). Это заставит кабину подняться. Удерживайте кабину рукой, чтобы избежать резких перемещений кабины и обеспечить ее медленный подъем.

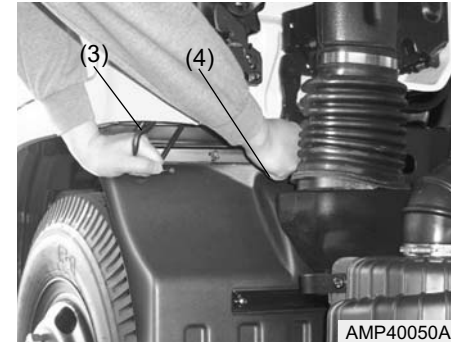

Откидывая кабину, не держитесь за рукоятку (2).

3. Когда кабина вернется в исходное положение, она будет удерживаться в фиксированном положении стойкой кабины (5). Вставьте в стойку предохранительный стопорный штифт (6).

ВНИМАНИЕ

В целях безопасности обязательно вставьте предохранительный стопорный штифт.

ЗАДНИЙ И БОКОВЫЕ БОРТА

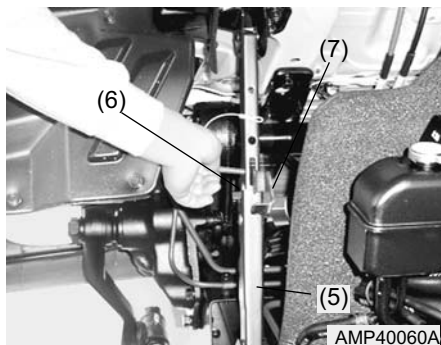

Опускание кабины

1. Выньте предохранительный стопорный штифт (6) из стойки кабины, возьмитесь за рукоятку и поднимите рычаг (7), чтобы сложить стойку кабины (5). Затем медленно опустите кабину.

2. Медленно верните рукоятку (2) в исходное положение до фиксации. Убедитесь, что рукоятка зафиксирована.

Если рукоятка (2) не зафиксирована, снова откиньте кабину и повторите вышеописанную процедуру.

3. Убедитесь, что кабина не поднимается, даже если потянуть крюк (4).

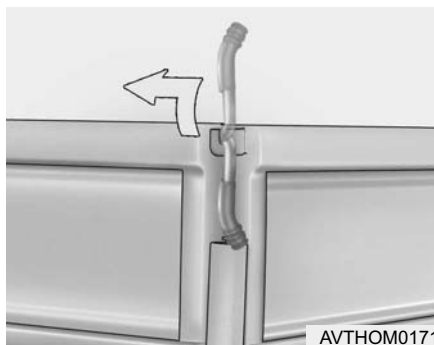

Задний борт

1. Поднимите ручку фиксации заднего борта, прижмите к борту и потяните на себя.
2. Медленно опустите задний борт, придерживая его обеими руками.

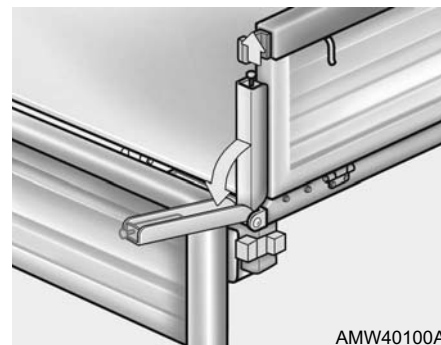

Боковые борта

1. При открытом заднем борте, поднимите ручку вверх, чтобы опустить опорный стержень.

⚠ ОСТОРОЖНО

Когда задние комбинированные фары окажутся закрытыми опущенным задним бортом, для предупреждения других участников дорожного движения необходимо использовать знак аварийной остановки или другие средства.

СОЛНЦЕЗАЩИТНЫЙ КОЗЫРЕК

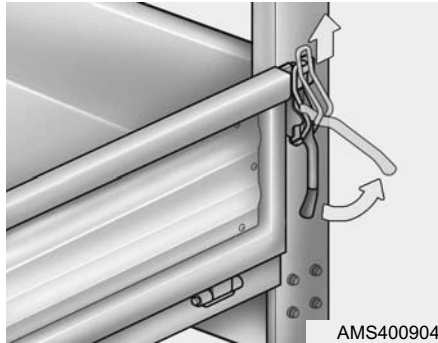

2. Поднимите рукоятку фиксации бокового борта и освободите ее от крюка.
3. Медленно опустите боковой борт, придерживая его обеими руками.



Автомобиль HYUNDAI оборудован солнцезащитными козырьками, создающими для водителя и пассажира на переднем сидении фронтальную или боковую тень.

Чтобы снизить действие ослепляющего света или защититься от прямых солнечных лучей, опустите солнцезащитный козырек.

⚠ ОСТОРОЖНО

Не устанавливайте солнцезащитный козырек в такое положение, при котором он уменьшает обзор дороги, транспортного потока или других объектов.

ЗВУКОВОЙ СИГНАЛ



Для того чтобы задействовать звуковой сигнал, нажмите на центральную часть рулевого колеса.

РЫЧАГ РЕГУЛИРОВКИ НАКЛОНА РУЛЕВОГО КОЛЕСА

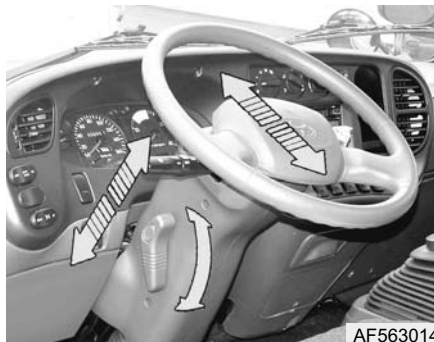

1. Поднимите рычаг вверх, чтобы разблокировать рулевое колесо.
2. Поднимите или опустите рулевое колесо в нужное положение.
3. Завершив регулировку положения рулевого колеса, надежно зафиксируйте рычаг, опустив его вниз.

⚠ ОСТОРОЖНО

Не пытайтесь регулировать положение рулевого колеса во время движения, так как это может привести к потере управляемости автомобиля, что в свою очередь может стать причиной серьезной травмы или смерти.

УСТРОЙСТВО РЕГУЛИРОВКИ УГЛА НАКЛОНА ФАР (ПРИ НАЛИЧИИ)



Чтобы отрегулировать пучок света фар в соответствии с количеством пассажиров и загрузкой багажного отделения, необходимо повернуть переключатель регулировки наклона пучка.

Чем больше число, обозначающее положение переключателя, тем ниже будет направлен пучок света фар. Всегда следите за наклоном пучка света фар, в противном случае он может ослепить водителей встречных автомобилей.

Ниже приведены примеры правильного положения переключателя. Если загрузка автомобиля отличается от описанной ниже, установите переключатель в такое положение, при котором наклон пучка света фар как можно лучше соответствует приведенным ниже примерам.

* Расположение и назначение индикатора или переключателя может изменяться в зависимости от модели автомобиля.

Загрузка автомобиля	Положение переключателя
Водитель	0
Водитель + допустимая нагрузка axle RR	1

ПЕРЕКЛЮЧАТЕЛЬ ХОЛОДНОГО ПУСКА ДВИГАТЕЛЯ (ПРИ НАЛИЧИИ)



Для того чтобы облегчить пуск двигателя в холодную погоду, нажмите переключатель холодного пуска двигателя, установив в положение «ON» (Включено). После этого загорится световой сигнал (☞) режима предпускового прогрева. Если световой сигнал режима предпускового прогрева не горит, запустите двигатель. После успешного пуска двигателя, нажмите этот переключатель еще раз, чтобы установить его в положение «OFF» (Выключено).

* К СВЕДЕНИЮ

Используйте этот переключатель в основном при температурах выше -5°C . Перед тем как начать движение после полного прогрева двигателя, убедитесь, что переключатель холодного пуска двигателя находится в положении «OFF» (Выключено). Если температура ниже -5°C , датчики автоматически определяют все условия и разогреют двигатель. После завершения пуска двигателя система предпускового прогрева автоматически переключится в режим «OFF» (Выключено).

РУЧКА НАСТРОЙКИ ЧАСТОТЫ ВРАЩЕНИЯ ДВИГАТЕЛЯ (ПРИ НАЛИЧИИ)

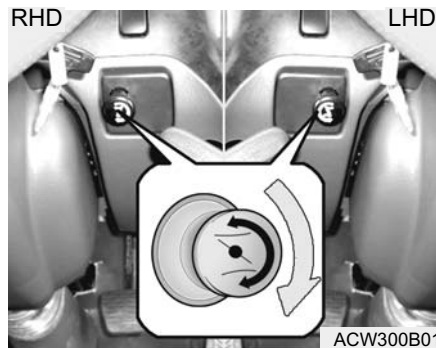

При очень низкой температуре окружающего воздуха или при необходимости разогреть двигатель поверните эту ручку по часовой стрелке так, чтобы двигатель начал работать ровно. После завершения прогрева двигателя поверните эту ручку до упора против часовой стрелки.

⚠ ВНИМАНИЕ

Ни в коем случае не пытайтесь регулировать обороты двигателя автомобиля с помощью этой ручки во время движения.

ВЫКЛЮЧАТЕЛЬ ВОМ (ПРИ НАЛИЧИИ)



Это выключатель вала отбора мощности (ВОМ), который позволяет передавать мощность коробки передач.

Включение системы VOM

1. Остановите автомобиль. Задействуйте стояночный тормоз.
2. Нажмите педаль сцепления, чтобы разобщить коленчатый вал двигателя с силовой передачей автомобиля. Подождите 2 - 3 секунды. Нажмите кнопку ON (ВКЛ.) на переключателе VOM. Затем медленно снимите ногу с педали сцепления.
3. Убедитесь, что на указателе загорелся индикатор VOM.

Выключение системы VOM

1. Нажмите педаль сцепления. Нажмите кнопку OFF (ВЫКЛ.) на переключателе VOM. Затем медленно снимите ногу с педали сцепления. (для механической коробки передач)
2. Убедитесь, что на указателе потух индикатор VOM.

⚠ ОСТОРОЖНО

- В целях предотвращения повреждения VOM нажимайте на переключатель VOM только спустя 2 - 3 секунды после нажатия педали сцепления.
- Задействование системы VOM при соединенном сцеплении приведет к катастрофическому повреждению шестерни.
- Систему VOM необходимо задействовать в пределах дозванного крутящего момента.
 - Включение VOM за пределами дозванного момента.
- Перед задействованием системы VOM нажмите педаль сцепления, когда переключатель VOM находится в положении OFF (выкл.) (для механической коробки передач)
 - Шестерня VOM может быть повреждена и потерять функциональность.

ВЫКЛЮЧАТЕЛЬ VOM ДВИГАТЕЛЯ(ПРИ НАЛИЧИИ)



Это выключатель вала отбора мощности (VOM) двигателя, который позволяет передавать мощность двигателя на специальных автомобилях.

Когда VOM работает, загорается индикатор VOM. При повторном нажатии на выключатель VOM мощность отключается и индикатор VOM двигателя гаснет.

ВЫКЛЮЧАТЕЛЬ РАБОЧЕГО ОСВЕЩЕНИЯ



Когда выключатель замкнут, можно использовать освещение, соединив вывод освещения с выводом рабочего выключателя.

(Если нужно использовать освещение, необходимо подготовить его и вывод.)

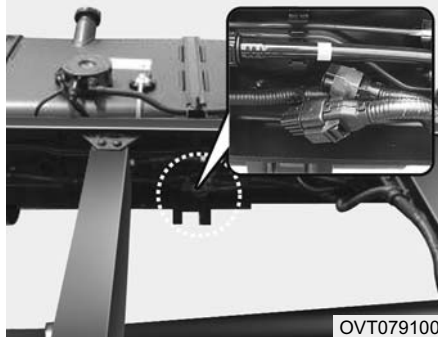

Для выключателя рабочего освещения предусмотрен вывод между 2 и 3 поперечинами рамы шасси с левой стороны.

УПРАВЛЕНИЕ ОБОГРЕВОМ И ОХЛАЖДЕНИЕМ САЛОНА



Боковая вентиляционная решетка

Боковые вентиляционные решетки расположены по обеим сторонам приборной панели. Чтобы изменить направление воздушного потока, переместите ручку в центре решетки вверх-вниз, влево-вправо.

ОТОПЛЕНИЕ И ВЕНТИЛЯЦИЯ



АМОНХ002

Центральная вентиляционная решетка

Центральные вентиляционные решетки расположены в середине приборной панели. Чтобы изменить направление воздушного потока, переместите ручку в центре решетки вверх-вниз, влево-вправо.

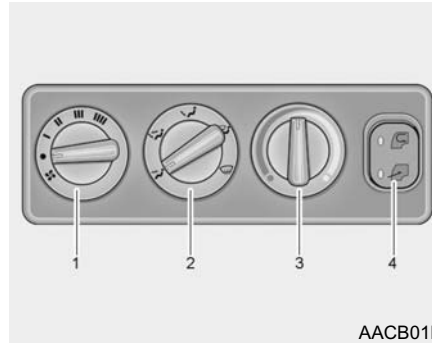

ААСВ01Р

Для управления системой отопления и кондиционирования используются три ручки настройки и один переключатель:

1. Настройка скорости вращения вентилятора
2. Управление распределением потока воздуха
3. Управление температурой воздуха
4. Переключатель режимов подачи внешнего воздуха

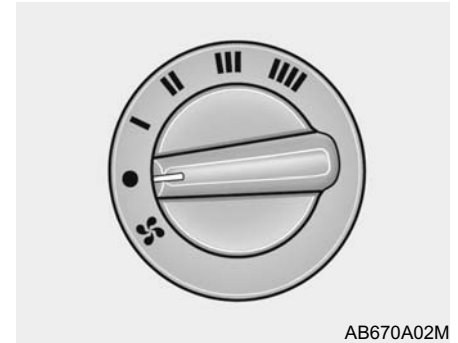

АВ670А02М

Настройка скорости вращения вентилятора (Управление вентилятором)

Служит для включения и выключения вентилятора, а также для установки скорости его вращения.

Скорость вращения вентилятора и, соответственно, объём воздуха, поступающего в салон, может регулироваться вручную путём установки ручки управления вентилятором в одно из положений между крайними точками «1» и «4».

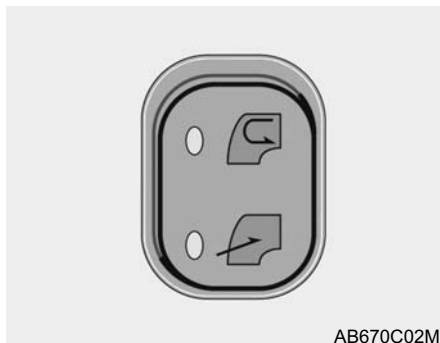

Управление поступлением воздуха

Служит для переключения режимов подачи внешнего воздуха («Свежий воздух» или «Рециркуляция»)

Для переключения режима следует нажать кнопку управления.

СВЕЖИЙ ВОЗДУХ (☞): При работе в режиме «Свежий воздух» на кнопке управления горит соответствующая контрольная лампа.

РЕЦИРКУЛЯЦИЯ (☜): При работе в режиме «Рециркуляция» на кнопке управления горит соответствующая контрольная лампа.

При нахождении переключателя в положении «Fresh» («Свежий воздух») в систему отопления и вентиляции поступает наружный воздух; там он нагревается или охлаждается в зависимости от выбранного режима работы системы.

При нахождении переключателя в положении «Recirculation» («Рециркуляция») в систему отопления и вентиляции поступает воздух из салона; там он нагревается или охлаждается в зависимости от выбранного режима работы системы.

* К СВЕДЕНИЮ

Необходимо отметить, что длительная работа системы отопления и вентиляции в режиме рециркуляции приводит к запотеванию ветрового стекла и боковых окон автомобиля. При этом воздух в салоне становится несвежим. Кроме того, при продолжительной работе системы кондиционирования в режиме рециркуляции уровень влажности воздуха в пассажирском салоне существенно снижается.

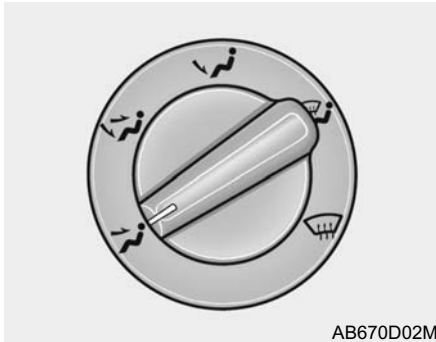

AB670D02M

Управление распределением потока воздуха

Используется для направления потока воздуха. Воздух можно направить на пол, приборную панель, лобовое стекло. Для выбора используются пять символов: Face (вперед), Bi-level (двунаправленный поток), Floor (пол), Floor-defrost (пол-оттайка), Defrost (оттайка).

Подача воздуха через вентиляционные отверстия приборной панели



Установка этого режима приводит к подаче воздуха из системы отопления и вентиляции в салон через вентиляционные отверстия приборной панели.

Подача воздуха через вентиляционные отверстия приборной панели и в нижнюю часть салона



Воздух подаётся в салон через вентиляционные отверстия в приборной панели и в нижней части салона. В таком режиме возможно одновременное поступление более холодного воздуха через отверстия в приборной панели и более тёплого - в нижнюю часть салона.

Подача воздуха в нижнюю часть салона



Воздух подаётся через вентиляционные отверстия в нижней части салона, сопла обдува ветрового стекла и боковых окон и в боковое вентиляционное отверстие.

Подача воздуха в нижнюю часть салона и на лобовое стекло



Воздух подаётся через сопла обдува ветрового стекла, вентиляционные отверстия в нижней части салона, и сопла обдува боковых окон и в боковое вентиляционное отверстие.

Подача воздуха на лобовое стекло



Воздух подаётся через сопла обдува ветрового стекла и боковых окон и в боковое вентиляционное отверстие.

УПРАВЛЕНИЕ РАБОТОЙ СИСТЕМЫ ОТОПЛЕНИЯ



Управление температурой воздуха

Служит для установки требуемой степени нагрева или охлаждения воздуха.



Для нормального режима работы системы отопления установите переключатель режимов подачи внешнего воздуха в положение «Свежий воздух», а ручку управления распределением потока воздуха - в положение подачи воздуха в нижнюю часть салона.

Для ускорения нагрева салона переключатель режимов подачи внешнего воздуха следует установить в положение «Рециркуляция».

При запотевании окон установите ручку управления распределением потока воздуха в положение подачи воздуха на лобовое стекло.

Для максимального нагрева воздуха установите ручку управления температурой воздуха в положение «Тепло».

ДВУХУРОВНЕВЫЙ ОБОГРЕВ



AB720A01M

В конструкции автомобиля предусмотрена возможность управления обогревом салона в двух уровнях. Для использования этой функции:

- Установите переключатель режимов подачи внешнего воздуха в положение «Свежий воздух».
- Установите ручку управления распределением потока воздуха в положение подачи воздуха через вентиляционные отверстия в приборной панели и в нижней части салона.
- Настройте скорость вращения вентилятора по своему усмотрению.
- Установите ручку управления температурой воздуха между положениями «Холодно» и «Тепло».

ВЕНТИЛЯЦИЯ



AB720A01M

Для управления работой системы вентиляции:

- Установите переключатель режимов подачи внешнего воздуха в положение «Свежий воздух».
- Установите ручку управления распределением потока воздуха в положение подачи воздуха через вентиляционные отверстия в приборной панели.
- Настройте скорость вращения вентилятора по своему усмотрению.
- Установите ручку управления температурой воздуха между положениями «Холодно» и «Тепло».

УСТРАНЕНИЕ ОБМЕРЗАНИЯ/ЗАПОТЕВАНИЯ СТЕКОЛ САЛОНА



AB720A01M

Для устранения обмерзания или запотевания ветрового стекла следует использовать систему отопления и вентиляции:

Для устранения запотевания лобового стекла с внутренней стороны:

- Установите ручку управления распределением потока воздуха в положение подачи воздуха на лобовое стекло.
- Установите ручку управления температурой воздуха по своему усмотрению.
- Установите ручку настройки скорости вращения вентилятора в положение между «1» или «4».

Для устранения обмерзания или запотевания лобового стекла с внешней стороны:

- Установите ручку управления распределением потока воздуха в положение подачи воздуха на лобовое стекло.
- Установите ручку управления температурой воздуха в положение «Тепло».
- Установите ручку настройки скорости вращения вентилятора в положение «3» или «4».

* К СВЕДЕНИЮ

При длительной работе кондиционера либо в режиме подачи воздуха в нижнюю часть салона (☞) и на лобовое стекло либо в режиме подачи воздуха на лобовое стекло (☞) возможно запотевание лобового стекла с внешней стороны из-за разницы температур. В таком случае следует установить ручку управления распределением потока воздуха в положение подачи воздуха (☞) через вентиляционные отверстия в приборной панели, а ручку настройки скорости вращения вентилятора - в нижнее положение.

Советы по эксплуатации

- Для устранения попадания в салон пыли или неприятных запахов через систему вентиляции следует временно установить переключатель режимов подачи внешнего воздуха в положение «Рециркуляция» (☞).

После исчезновения источника пыли или неприятного запаха не забудьте установить переключатель (☞) опять в положение «Свежий воздух» для поддержания свежести воздуха в салоне. Тем самым будет обеспечено сохранение внимательности и комфорта водителя.

- Для предупреждения запотевания лобового стекла с внутренней стороны следует установить переключатель (☞) режимов подачи внешнего воздуха в положение «Свежий воздух», ручку настройки скорости вращения вентилятора и ручку управления температурой воздуха - по своему усмотрению.

СИСТЕМА КОНДИЦИОНИРОВАНИЯ



AB740A02M

Кнопка включения системы кондиционирования (при наличии)

Включение или выключение системы кондиционирования осуществляется нажатием кнопки «Кондиционер» на приборной панели.

⚠ ВНИМАНИЕ

При первом запуске системы кондиционирования воздуха необходимо увеличить число оборотов двигателя после работы системы кондиционирования воздуха в холостом режиме в течение или более минут. При высоких оборотах двигателя работа системы кондиционирования воздуха может привести к отклонениям в работе системы.

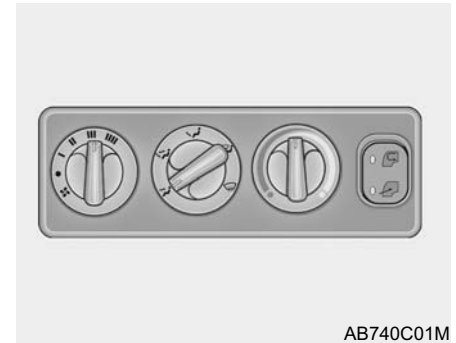

AB740C01M

Работа системы кондиционирования в режиме охлаждения

Для охлаждения воздуха в салоне при помощи системы кондиционирования:

- Установите ручку управления боковой вентиляцией в положение «Закрыто» для прекращения доступа внешнего воздуха.
- Включите вентилятор.
- Включите систему кондиционирования нажатием соответствующей кнопки. Одновременно должна загореться контрольная лампа работы системы кондиционирования.

- Установите переключатель режимов подачи внешнего воздуха в положение «Свежий воздух».
- Установите ручку управления температурой воздуха в положение «Холодно». (Это положение обеспечивает максимальный уровень охлаждения. Для повышения температуры ручку следует повернуть в направлении положения «Тепло».)
- Настройте скорость вращения вентилятора по своему усмотрению. Для более эффективного охлаждения установите ручку настройки скорости вращения вентилятора в одно из верхних положений или временно включите режим рециркуляции.

Отопление с дополнительным осушением воздуха

Для дополнительного осушения воздуха при отоплении салона:

- Включите вентилятор.
- Включите кондиционер. Одновременно должна загореться контрольная лампа работы системы кондиционирования.
- Установите переключатель режимов подачи внешнего воздуха в положение «Свежий воздух».
- Установите ручку управления распределением потока воздуха в положение подачи воздуха через вентиляционные отверстия в приборной панели («обдув лица»).
- Настройте скорость вращения вентилятора по своему усмотрению.
- Для ускорения процесса установите ручку настройки скорости вращения вентилятора в одно из верхних положений.
- Настройте температуру воздуха по своему усмотрению.

Советы по эксплуатации

- Если при открывании дверей вы обнаружите, что в салоне автомобиля очень жарко, откройте на несколько минут окна для выхода горячего воздуха.
- При работе системы кондиционирования держите все окна закрытыми, чтобы исключить попадание внешнего тёплого воздуха в салон.
- При низкой скорости движения, например в условиях плотного транспортного потока переключитесь на более низкую передачу. Тем самым будет увеличена частота вращения двигателя и, как следствие этого, частота вращения компрессора системы кондиционирования.
- При движении на крутых подъёмах выключайте систему кондиционирования для исключения возможности перегрева двигателя.

АУДИОСИСТЕМА

- Зимой или в те периоды, когда система кондиционирования работает не регулярно, включайте её на несколько минут один раз в месяц. Тем самым будет обеспечена кратковременная циркуляция смазочных жидкостей, что позволит поддержать систему кондиционирования в хорошем рабочем состоянии.



Как работает автомобильный радиоприёмник

Источниками радиосигналов AM и FM диапазонов являются радиопередатчики, расположенные вокруг города. Они поступают на антенну, расположенную на автомобиле. Этот радиосигнал принимается радиоприёмником и передаётся в динамики автомобильной аудиосистемы.

Если поступающий радиосигнал сильный, то конструкция автомобильной аудиосистемы обеспечивает макси-мально возможное качество его воспроизведения.

Вместе с тем, в некоторых случаях поступающий сигнал может не иметь достаточной силы и может сопровождаться помехами. Причиной этого могут быть такие факторы, как удалённость от принимаемой радиостанции, наличие вблизи от автомобиля другой радиостанции высокой мощности, зданий, мостов или других сооружений большого размера.



Сигналы AM-диапазона могут приниматься на большем удалении от радиостанции, чем сигналы FM-диапазона. Причина этого - в более низкой частоте радиоволн AM-диапазона. Эти радиосигналы с большой длиной волны и низкой частотой распространяются не по прямой линии в атмосфере, а могут огибать земную поверхность. Кроме того, они огибают препятствующие их распространению объекты, что обеспечивает лучший приём сигнала.



Высокая частота радиосигналов FM-диапазона не позволяет им огибать земную поверхность. Поэтому, как правило, мощность таких радиосигналов падает на коротких расстояниях от передающей радиостанции. Кроме того, на их распространение оказывают влияние здания, рельеф местности или другие препятствия. В результате в конкретных условиях приёма радиосигнала может создаться впечатление о неисправности радиоприёмника. Следующие условия приёма являются достаточно распространёнными и не свидетельствуют о наличии технической неисправности.

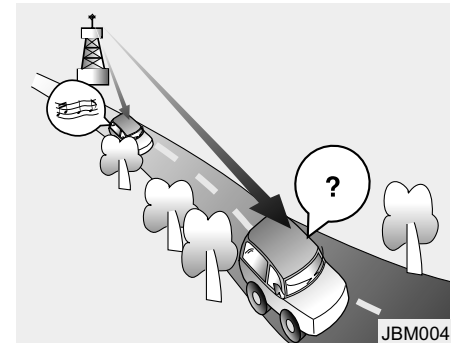

- Плавное снижение уровня громкости: по мере удаления автомобиля от радиостанции мощность принимаемого сигнала падает, и уровень громкости звука снижается. При возникновении такой ситуации желательно настроить приёмник на другую радиостанцию.

- Дрожание сигнала/радиопомехи: низкая мощность принимаемого радиосигнала FM-диапазона или наличие препятствий большого размера между передающим устройством и автомобильным радиоприёмником может создавать помехи для приёма сигнала, вызывая тем самым его дрожание или шум от радиопомех. Снизить влияние этого явления можно путём уменьшения уровня высоких частот в тембре сигнала до того момента, пока источник помех не исчезнет.

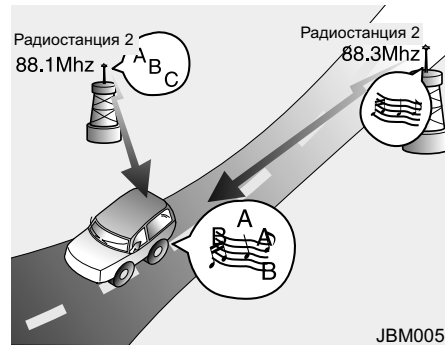

- Появление сигнала другой радиостанции: по мере ослабления сигнала FM-диапазона возможно его замещение более мощным сигналом другой радиостанции, работающей на близкой частоте. Причина этого состоит в том, что конструкцией радиоприёмника предусмотрен приём того сигнала, качество которого самое высокое. При возникновении такой ситуации настройте приёмник на радиостанцию с более мощным сигналом.

- Интерференция радиосигналов: одновременный приём радиосигналов из нескольких направлений может вызвать искажение сигнала или его дрожание. Причина этого может быть в одновременном приёме прямого и отражённого радиосигнала одной станции, или радиосигналов двух станций, работающих на близких частотах. При возникновении такой ситуации настройте приёмник на другую радиостанцию до изменения условий радиоприёма.

Использование сотового телефона или радиостанции с двухсторонней связью

Использование сотового телефона внутри автомобиля может привести к возникновению шумов в звуковом сигнале аудиоборудования, что не свидетельствует о его неисправности. В подобной ситуации используйте мобильный телефон на наибольшем удалении от автомобильной аудиосистемы.

⚠ ОСТОРОЖНО

Не используйте сотовый телефон во время управления автомобилем; остановитесь для этого в безопасном месте.

Уход за компакт-дисками

- Если температура в салоне слишком высокая, перед использованием аудиосистемы откройте окно для вентиляции.
- Копирование и использование файлов MP3/WMA без разрешения противоречит закону. Используйте только диски, записанные законными способами.
- Не используйте для чистки компакт-дисков вещества с летучими компонентами, такими как бензол и разбавитель, бытовые чистящие средства, а также магнитные аэрозоли, предназначенные для чистки аналоговых пластинок.
- Защищайте поверхность диска от повреждений. Берите и удерживайте компакт-диски только за края центрального отверстия.
- Перед воспроизведением очистите поверхность диска мягкой тканью (протирая от центра к внешнему краю).
- Не допускайте повреждения поверхности диска и не наклеивайте на него этикетки.
- Следите за тем, чтобы посторонние предметы (не компакт-диски) не попадали в устройство воспроизведения компакт-дисков (не вставляйте в него более одного компакт-диска одновременно).
- Храните диски в коробках после использования, это защитит их от царапин или загрязнений.
- Некоторые типы компакт-дисков (CD-R/CDRW), выпущенные определенными производителями или звукозаписывающими компаниями, могут не воспроизводиться. В таких случаях попытки продолжить воспроизведение с этих компакт-дисков могут стать причиной неисправности аудиосистемы.

*** К СВЕДЕНИЮ - Воспроизведение несовместимого защищенного от копирования**

Звукового компакт-диска
Некоторые защищенные от копирования компакт-диски, которые не соответствуют международным стандартам (Red Book) звуковых компакт-дисков, могут не воспроизводиться аудиосистемой. Обратите внимание, что при попытке воспроизведения защищенных компакт-дисков и неправильной работе устройства воспроизведения компакт-дисков, может быть неисправен компакт-диск, а не устройство воспроизведения.

РАДИО 1 (RADIO, AUX)



Использование РАДИО, УРОВНЯ ГРОМКОСТИ И УПРАВЛЕНИЯ АУДИОСИСТЕМОЙ



1. **A-MODE**

Нажатие кнопки выбирает режимы TREBLE (высокие частоты), BASS (низкие частоты) и BALANCE (баланс). Выбранный режим отображается на дисплее.

После выбора режима можно настроить функцию вращением регулятора  ON/VOL по/против часовой стрелки .

• A.MODE : TRE → BAS → BAL → TRE...

• Регулировка высоких частот

Нажатие кнопки **A-MODE** изменяет режим TREBLE (высокие частоты).

Для увеличения громкости высоких частот вращайте ручку  ON/VOL по часовой стрелке, для уменьшения – против часовой стрелки.

• Регулировка тембра в области нижних частот (BASS)

Нажатие кнопки **A-MODE** изменяет режим BASS (низкие частоты).

Для увеличения низких частот вращайте ручку  ON/VOL по часовой стрелке, для уменьшения – против часовой стрелки.

• Регулировка баланса (BALANCE)

Нажатие кнопки **A-MODE** изменяет режим BALANCE (баланс).

Для усиления правого и ослабления левого динамика вращайте регулятор  ON/VOL по часовой стрелке.

При вращении ручки  ON/VOL против часовой стрелки звук левого динамика усиливается (звук правого динамика приглушается).

2. **FM/AM**

Кнопка FM/AM выполняет переключение между диапазонами FM/AM. Внизу приведена последовательность переключения системы между FM и AM.

• FM/AM : FM1 → FM2 → AM → FM1...

3. **AUX**

Режим AUX используется для воспроизведения содержимого внешних носителей, подключенных к выводу AUX.

Режим AUX автоматически активизируется при подключении внешнего устройства к гнезду AUX.

Если внешнее устройство уже подсоединено, Вы можете нажать кнопку **AUX** для перехода в режим AUX.



- * Активация режима AUX невозможна, если к гнезду AUX не подключено внешнее устройство.
- * Штекер AUX-кабеля должен быть вставлен в AUX-гнездо до упора.

4. ● Ручка ON/VOL

Включение/выключение питания при нажатии ручки. При повороте ручки по часовой стрелке/против часовой стрелки происходит повышение/понижение уровня громкости.

5. /

- Кратковременное нажатие кнопки (менее 1 с): Автоматический поиск следующей/предыдущей станции.
- Нажатие и удерживание кнопки (более 1,5 с): Для изменения частоты нажимайте кнопки вверх/вниз.

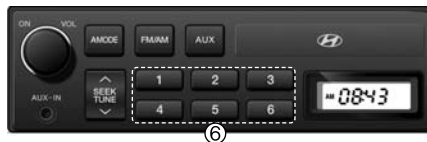

6. Кнопки предварительных настроек

- Нажмите кнопки **1** ~ **6** менее, чем на 1,5 с для воспроизведения станции, назначенной для каждой кнопки.
- Нажмите и удерживайте кнопки **1** ~ **6** более 1,5 с, чтобы запрограммировать соответствующую кнопку на текущую станцию.

РАДИО 2 (RADIO, USB, AUX) (Для модели RDS)



РАДИО 2 (RADIO, USB, AUX) (кроме модели RDS)



РАДИО, НАСТРОЙКА, РЕГУЛИРОВКА ГРОМКОСТИ

- МОДЕЛЬ RDS



- КРОМЕ МОДЕЛИ RDS



1. **FM/AM** Кнопка FM/AM

- При каждом нажатии кнопки **FM/AM** режим радио меняется в следующем порядке.

- FM1 → FM2 → AM

(Для модели RDS)

2. **TA/AF** Кнопка TA/AF

- Кратковременно нажмите кнопку (менее 0,8 с): **TA/AF** Установите режим (On)/(Off) TA (информация о плотности дорожного движения).

- Нажатие и удерживание кнопки (более 0,8 с): Функцию альтернативной частоты можно включать и выключать.

(За исключением модели с RDS)

2. **BSM** Кнопка BSM (сохранение в памяти станций с наилучшим приемом)

• Нажмите и удерживайте кнопку **BSM** для прослушивания по 5 с сохраненных в памяти станций в диапазонах FM BAND FM1, FM2 и AM BAND AM.

Кратковременно нажмите кнопку для автоматического сохранения в память частот с лучшим приемом (**1 REW** ~ **6 INFO**).



3. **FLDR** / **FLDR** Кнопка ручного поиска станций (FLDR)

• Так как кнопка **SEEK STEP** (пошаговый поиск) используется для поиска частот вручную, то при ее нажатии меняется частота. При нажатии и удерживании этой кнопки происходит изменение частоты. При отпускании кнопки поиск останавливается на текущей частоте.

- **FLDR** : Поиск по частотам выше, чем текущая частота

- **FLDR** : Поиск по частотам ниже, чем текущая частота

4.  Рукоятка POWER (питания)/VOL (громкости) /регулировки звука

• Включение аудиосистемы производится нажатием кнопки ПИТАНИЕ . При нажатии кнопки  POWER (питание) во время работы аудиосистемы она выключится.

Вращайте рукоятку  POWER (питание) по часовой стрелке, чтобы увеличить громкость, и против часовой стрелки, чтобы уменьшить громкость.

- МОДЕЛЬ RDS





- КРОМЕ МОДЕЛИ RDS



5.  /  Кнопка

• Поскольку эти кнопки используются для автоматического поиска станций, то при нажатии кнопки осуществляется автоматический поиск станции и остановка на частоте с наилучшим приемом.

-  : поиск частот выше текущей
-  : поиск частот ниже текущей

6.  Кнопка

• При каждом нажатии кнопки меняются настройки звука и языка в следующем порядке.

- Bass (низкие частоты) → Middle (средние частоты) → Treble (высокие частоты) → Balance (баланс) → EQ (екв.) → Beep (звуковой сигнал) → Language (язык)

Регулировка низких частот (BASS)

- Вращайте рукоятку  VOLUME (громкость) по часовой стрелке, чтобы увеличить низкие частоты, и против часовой стрелки, чтобы уменьшить низкие частоты.

Регулировка средних частот (MIDDLE)

- Вращайте рукоятку  VOLUME (громкость) по часовой стрелке, чтобы увеличить средние частоты, и против часовой стрелки, чтобы уменьшить средние частоты.

Регулировка высоких частот (TREBLE)

- Вращайте рукоятку  VOLUME (громкость) по часовой стрелке, чтобы увеличить низкие частоты, и против часовой стрелки, чтобы уменьшить низкие частоты.

Регулировка баланса (BALANCE)

- Вращайте рукоятку  VOLUME (громкость) по часовой стрелке, чтобы увеличить громкость правого динамика, и против часовой стрелки, чтобы уменьшить громкость левого динамика.

Управление эквалайзером EQ(EQUALIZER)

- EQ settings are as shown below.

Поверните ручку  VOLUME (громкость) по часовой стрелке или против часовой стрелки для выбора нужного EQ.

Настройки эквалайзера приведены ниже.

- Cls (классический) → Pop → Rock → Jazz → выкл

Регулировка тонового сигнала (BEEP)

- Вращайте рукоятку  VOLUME (громкость) по часовой стрелке/против часовой стрелки для включения/выключения тонового сигнала.

LANGUAGE (язык) (при наличии)

- Вращайте рукоятку  VOLUME (громкость) по часовой стрелке/против часовой стрелки для выбора языка.

Настройки языка приведены ниже
- English → Русский → Türkçe

- МОДЕЛЬ RDS



- КРОМЕ МОДЕЛИ RDS



7. **MODE** Кнопка

- Нажмите кнопку **MODE** для переключения между режимами RADIO/USB/AUX/iPod®.

8. **1** ~ **6** кнопка (предварительная установка)
- Выбрать кнопку (**1 REW** ~ **6 INFO**), на которой должна быть сохранена выбранная станция. Нажмите и удерживайте кнопку предустановки. Частота будет сохранена на кнопке предварительной настройки для звукового сигнала. Номер сохраненной частоты будет показан на ЖК дисплее.

* К СВЕДЕНИЮ

- Эксплуатация USB-устройства

- Если используется внешнее USB-устройство, убедитесь, что оно отключено, и подключайте его только после включения зажигания транспортного средства. USB-устройство может быть повреждено, если оно подключено во время включения зажигания. (USB-устройство не относится к электронике автомобиля.)
- Внешнее USB устройство может не работать, если оно уже подключено при включении или выключении зажигания автомобиля.

(Продолжение)

(Продолжение)

- Устройство будет работать только при воспроизведении форматов MP3 или WMA.
- При подключении и отключении внешнего USB-устройства следует учитывать воздействие статического электричества.
- Кодированные MP3-проигрыватели не будут распознаваться при их подключении в качестве внешнего устройства.
- В некоторых случаях при подключении внешнего USB-устройства USB может быть не распознано должным образом.
- При форматировании внешнего USB устройства им может распознавать кластер только с размером 512 или 2048 байтов.
- Устройством будут распознаваться USB-устройства только с файловой системой FAT 12/16/32.
- Некоторые из USB-устройств могут не работать из-за проблем с совместимостью. Убедитесь, что внешнее USB-устройство поддерживается оборудованием перед использованием.

(Продолжение)

(Продолжение)

- Следует избегать контакта USB-разъема с деталями корпуса и посторонними предметами.
- Частое подключение и отключение USB в течение короткого периода времени может привести к повреждению устройства.
- При отключении USB иногда может быть слышен необычный звук.
- Резкое отключение внешнего USB-устройства во время работы USB может привести к его повреждению или нарушению функциональности. Отсоединяйте USB-устройство только после отключения питания аудиосистемы или после переключения ее режима.
- Время, необходимое для распознавания внешнего USB устройства может быть различным и зависеть от типа, размера или форматов файлов, сохраненных на USB. Разница во времени распознавания не является признаком неисправности.

(Продолжение)

(Продолжение)

- Для вывода на ЖК дисплей названия композиции (тега ID3) или значков команды (RPT [повтор]/RDM [случайный порядок]) может потребоваться некоторое время в зависимости от сложности структуры USB-памяти/каталогов.
- Следует дождаться распознавания устройства. Устройством поддерживаются только USB-устройства для воспроизведения музыкальных файлов.
- Не следует использовать интерфейс USB для зарядки аккумуляторов или выделяющих тепло USB-устройств. Это может привести к ухудшению работы или повреждению устройства.
- Этим устройством может не распознаваться USB-устройство, если используются приобретенные отдельно USB-концентраторы или кабели-удлинители. Подключение USB-устройства должно производиться непосредственно к мультимедийному терминалу транспортного средства.

(Продолжение)

(Продолжение)

- В некоторых случаях, при использовании USB-устройств с большим объемом, для удобства пользователя необходимо выполнить логическую разбивку диска. - В этом случае может воспроизводиться только музыка в верхних уровнях логического диска USB. При использовании разделенных на разделы дисков сохраняйте композиции, которые должны воспроизводиться, только на логическом диске верхнего уровня. Кроме того, в конфигурации некоторых USB-устройств используются отдельные диски для установки прикладных программ, сохраненные на таких дисках композиции могут не воспроизводиться по описанным выше причинам.
- Этим устройством может не поддерживаться нормальная работа, если к нему подключены MP3-проигрыватели, мобильные телефоны, цифровые камеры или другие электронные устройства (USB-устройства не распознаются как портативные накопители).

(Продолжение)

(Продолжение)

- При использовании этого изделия гарантируется нормальная работа только стандартного (В МЕТАЛЛИЧЕСКОМ КОРПУСЕ) USB-НАКОПИТЕЛЯ.
- Данное устройство может не поддерживать некоторые форматы карт памяти, такие как HDD, CF или SD.
- Устройством могут не поддерживаться некоторые файлы, блокированные с помощью DRM (управления цифровыми правами).
- Этим изделием не поддерживаются USB-накопители типа SD, CF и другие подключенные к другим адаптерами накопители.
- При использовании этого изделия не гарантируется работа USB жестких дисков или USB-НАКОПИТЕЛЕЙ, если в результате вибрации автомобиля возникают проблемы с соединением. При использовании USB-накопителей с цепочками для ключей или в виде дополнительных устройств к мобильным телефонам может быть повреждено USB-гнездо. Следует избегать использования таких изделий.

(Продолжение)

(Продолжение)

- Износ и деформация контактов USB-гнезда может привести к помехам при передаче сигнала.





ИСПОЛЬЗОВАНИЕ USB ИЛИ AUX

- МОДЕЛЬ RDS



- КРОМЕ МОДЕЛИ RDS



- MODE** Кнопка выбора USB-носителя
 - При использовании других режимов нажмите кнопку **MODE** для перехода в режим USB/AUX. При подключении устройства к USB или AUX аудиосистема автоматически переключается в режим USB или AUX, даже если выполняется воспроизведение в другом режиме и автоматически воспроизводятся композиции с USB или AUX.
-  /  Кнопка
 - При использовании USB-носителя нажмите кнопку **SEEK** для перехода к началу следующей композиции.
Нажмите кнопку для возврата в начало текущей композиции. Нажмите кнопку еще раз для перехода к началу предыдущей композиции.
- SEL** Кнопка поиска и воспроизведения файлов
 - При использовании USB-носителя нажмите и удерживайте кнопку **SEL** в течение 1 с для перехода в режим просмотра файлов и поиска нужного файла.
После перехода в режим просмотра файлов вращайте рукоятку VOLUME (громкость)  влево/вправо для поиска нужного каталога.
После нахождения каталога нажмите кнопку **SEL** для его выбора.
Вращайте рукоятку VOLUME (громкость)  влево/вправо для поиска композиции и нажмите кнопку **SEL** для воспроизведения.
- 3 RPT** Кнопка RPT/FOLDER RPT (повтор/повтор папки)
 - Во время воспроизведения композиций кратковременно нажмите кнопку **3 RPT** для повтора текущей композиции. (Функция повтора [RPT])
Нажмите и удерживайте кнопку RPT для последовательного повтора всех композиций текущего каталога. (FOLDER RPT, но для этого звуковые файлы на USB-носителе должны быть сохранены в формате каталога.)
- 4 RDM** Кнопка RDM (случайный порядок)/FOLDER RDM (случайный порядок в каталоге)
 - Во время воспроизведения композиций кратковременно нажмите кнопку **4 RDM**, чтобы композиции в текущем каталоге воспроизводились в случайном порядке.
(RDM [случайный порядок])
При воспроизведении музыки нажмите и удерживайте кнопку **4 RDM** для воспроизведения в произвольном порядке песен из текущей папки.
(FOLDER RDM [случайный порядок в каталоге], но для этого звуковые файлы на USB-носителе должны быть сохранены в формате каталога.)

- МОДЕЛЬ RDS



- КРОМЕ МОДЕЛИ RDS



6. **5 SCR** Кнопка SCR (прокрутка)

- Нажмите кнопку **5 SCR** для включения/выключения функции прокрутки, которая позволяет прокручивать название файла воспроизводимой композиции на ЖК дисплее справа налево.

7. **6 INFO** Кнопка INFO (просмотр информации о композиции)

- При каждом нажатии кнопки **6 INFO** на дисплее появляется информация о воспроизводимой композиции в следующем порядке.
 - FILE NAME (название файла) → TITLE (название композиции) → ARTIST (исполнитель) → ALBUM (альбом) → DIR (расположение файла)

- МОДЕЛЬ RDS



- КРОМЕ МОДЕЛИ RDS



(Для модели RDS)

8. **TA/AF** Кнопка TA/AF

- Кратковременно нажмите кнопку (менее 0,8 с): **TA/AF** Установите режим On Off TA (информация о плотности дорожного движения).

(За исключением модели с RDS)

8. **BSM** Кнопка SCAN (сканирование) (BSM)

- При воспроизведении композиции кратковременным нажатием на кнопку **BSM** приводится последовательное воспроизведение в течение 10 секунд каждой композиции на USB. (SCN [сканирование])

Нажмите и удерживайте кнопку **BSM** последовательного сканирования всех композиций в текущем каталоге и воспроизведения каждой по 10 с. (FOLDER SCN, но музыкальные файлы на USB должны быть сохранены в формате папки.)

9. **FLDR** / **FLDR** Кнопка

- Если на USB-носителе более 2 папок, при нажатии на кнопку **FLDR** / **FLDR** происходит переход к предыдущей или следующей папке.

Если USB-носитель не содержит каталогов, то при нажатии этой кнопки будет выполняться перемещение вверх/вниз в текущей папке с шагом 10 файлов.

10. **1 REW** / **2 FF** Кнопка REW/FF (обратная перемотка / перемотка)

- При работе USB нажатием и удерживанием кнопки **2 FF** производится быстрое перемещение вперед по композиции. По завершении быстрой перемотки вперед воспроизведение следующей композиции начнется сначала, даже если продолжать удерживать кнопку. Нажмите и удерживайте кнопку **1 REW** для быстрой перемотки композиции назад. По завершении быстрой перемотки назад воспроизведение текущей композиции начнется сначала, даже если продолжать удерживать кнопку. Кратковременное нажатие кнопок не включает **1 REW** / **2 FF**.

* К СВЕДЕНИЮ

- Использование устройства iPod®

- При включении ACC после подключения устройства iPod® с помощью кабеля iPod® будет производиться зарядка iPod® in ACC ON состоянии.
- Для предотвращения нарушения связи при подключении кабеля iPod® штекер должен быть вставлен в гнездо до упора. предотвратить помехи.
- Для отображения названия композиции (тега ID3) или значков команды (RPT [повтор]/RDM [случайный порядок]) может потребоваться некоторое время в зависимости от модели iPod® и версии программного обеспечения. Это не является признаком неисправности. Следует подождать.
- Устройство iPod® Shuffle не работает.
- При приобретении устройства iPod®/iPhone® следует учитывать, что длинные кабели (кроме кабеля 1 м) могут не распознаваться.

Использование iPod®

- МОДЕЛЬ RDS



- КРОМЕ МОДЕЛИ RDS



1. **MODE** iPod® Кнопка выбора

- При использовании других режимов нажмите кнопку **MODE** для перехода в режим iPod®. Подсоединение iPod® к аудио автоматически преобразуется в режим iPod® даже если воспроизводится другой режим, и автоматически воспроизводятся песни с iPod®.

2. **TRACK** / **SEEK** Кнопка

- Во время воспроизведения музыки нажмите кнопку **TRACK** для перехода к началу следующей композиции.

Нажмите кнопку **SEEK** для возврата в начало текущей композиции.

Нажмите кнопку еще раз для перехода к началу предыдущей композиции.

3. **SEL** Кнопка SEL (поиск и воспроизведения файлов)

- При воспроизведении с iPod® нажатием и удерживанием кнопки **SEL** дольше 1 секунды произойдет переключение в РЕЖИМ КАТЕГОРИЯ и поиск требуемого файла.

После перехода в режим CATEGORY (категории) вращайте рукоятку VOLUME (громкость) влево/вправо для поиска нужной категории.

Категория будет отображаться в следующем порядке.

- PLAYLISTS (списки воспроизведения) → ARTISTS (исполнители) → ALBUMS (альбомы) → GENRES (жанры) → SONGS (композиции) → COMPOSERS (композиторы) → AUDIOBOOKS (аудиокниги) → PODCASTS (подкасты)

После нахождения категории нажмите кнопку **SEL** для ее выбора.

Вращайте рукоятку VOLUME (громкость) влево/вправо для поиска композиции и нажмите кнопку **SEL** для воспроизведения.

4. **3 RPT** Кнопка RPT (повтор)

- Во время воспроизведения композиций нажмите кнопку **3 RPT** для повтора текущей композиции.

5. **4 RDM** Кнопка RDM

(воспроизведение в случайном порядке)

- Во время воспроизведения композиций нажмите кнопку **4 RDM**, чтобы композиций воспроизводились в случайном порядке.

6. **5 SCR** Кнопка SCR (прокрутка)

- Производится отображение на ЖК-дисплее название файла воспроизводимой композиции.

Здесь нажатие кнопки **5 SCR** позволяет включать/выключать прокрутку названия файла.

7. **6 INFO** Кнопка INFO

(просмотр информации о композиции)

- При каждом нажатии кнопки **6 INFO** на дисплее появляется информация о воспроизводимой композиции в следующем порядке: FILE (файл) → ALBUM (альбом) → ARTIST (исполнитель) → TITLE (название).

- МОДЕЛЬ RDS



- КРОМЕ МОДЕЛИ RDS



8. **1 REW** / **2 FF** Кнопка

- Во время работы iPod® нажатием и удерживанием кнопки **2 FF** производится быстрое перемещение вперед по композиции. По завершении быстрой перемотки вперед воспроизведение следующей композиции начнется сначала, даже если продолжать удерживать кнопку. Нажмите и удерживайте кнопку **1 REW** для быстрой перемотки композиции назад. По завершении быстрой перемотки назад воспроизведение текущей композиции начнется сначала, даже если продолжать удерживать кнопку.

Радиоприемник (H0440/M600) (при наличии)



1. Кнопка включения/отключения питания и ручка настройки громкости
2. Кнопка SEEK (ПОИСК)
3. Кнопка выбора диапазона FM/AM
4. Дисплей
5. Кнопка выбора BSM (ПАМЯТЬ НАИЛУЧШИХ СИГНАЛОВ)
6. Ручка TUNE (НАСТРОЙКА)
7. Кнопка PRESET (ПРЕДВАРИТЕЛЬНАЯ НАСТРОЙКА)

1. Кнопка включения/отключения питания и ручка настройки громкости

- Кнопка используется для включения и выключения аудиосистемы.
- При нажатии кнопки во время работы аудиосистемы питание отключается.
- Для увеличения громкости вращайте ручку по часовой стрелке, для ее уменьшения - против часовой стрелки (при вращении ручки уровень громкости отображается на дисплее).

2. Кнопка SEEK (ПОИСК)

При нажатии кнопки [∇ SEEK \wedge] запускается автоматический поиск новой радиостанции.

запускается автоматический поиск новой радиостанции.

Чтобы автоматический поиск производился в направлении понижения частоты, нажмите кнопку [\wedge SEEK] для поиска в направлении повышения частоты - кнопку [SEEK ∇].

* Найденную частоту можно подстроить ручкой настройки.

3. Кнопка настройки (TUNE)

- При каждом нажатии кнопки [FM/AM] диапазоны FM/AM сменяются в следующем порядке:
FM1 \Rightarrow FM2 \Rightarrow AM \Rightarrow FM1
- Если выключить аудиосистему в момент, когда ключ зажигания установлен в положение ACC (1-я передача) или ON (2-я передача), нажатие кнопки [FM/AM] приведет к включению аудиосистемы.

4. Дисплей

На дисплее отображаются сведения о прослушиваемой передаче.

5. Кнопка выбора BSM (ПАМЯТЬ НАИЛУЧШИХ СИГНАЛОВ)

При нажатии кнопки [BSM] в память кнопок ([1] ~ [6]) записываются шесть радиоканалов с наилучшим сигналом, и автоматически начинается прослушивание радиоканала из памяти [1].

Если к моменту нажатия кнопки BSM не будет иметься радиоканалов для сохранения, в памяти останутся ранее сохраненные частоты.

6. Ручка TUNE (НАСТРОЙКА)

- Ручка [TUNE] используется во время прослушивания эфира для ручной настройки частоты. Для увеличения частоты вращайте ручку по часовой стрелке, для ее уменьшения - против часовой стрелки.
- В режиме управления тембром эта ручка выступает в роли регулятора тембра.

7. Кнопка PRESET (ПРЕДВАРИТЕЛЬНАЯ НАСТРОЙКА)

Для начала прослушивания ранее сохраненных радиоканалов одновременно (менее 0,8 с) нажмите кнопку ([1] ~ [2]).

Для сохранения в памяти предварительных настроек прослушиваемого в данный момент радиоканала, найденного с помощью функций настройки или поиска, нажмите желаемую кнопку памяти и удерживайте ее более 0,8 с.

Проигрыватель компакт-дисков (H0440/M600) (при наличии)

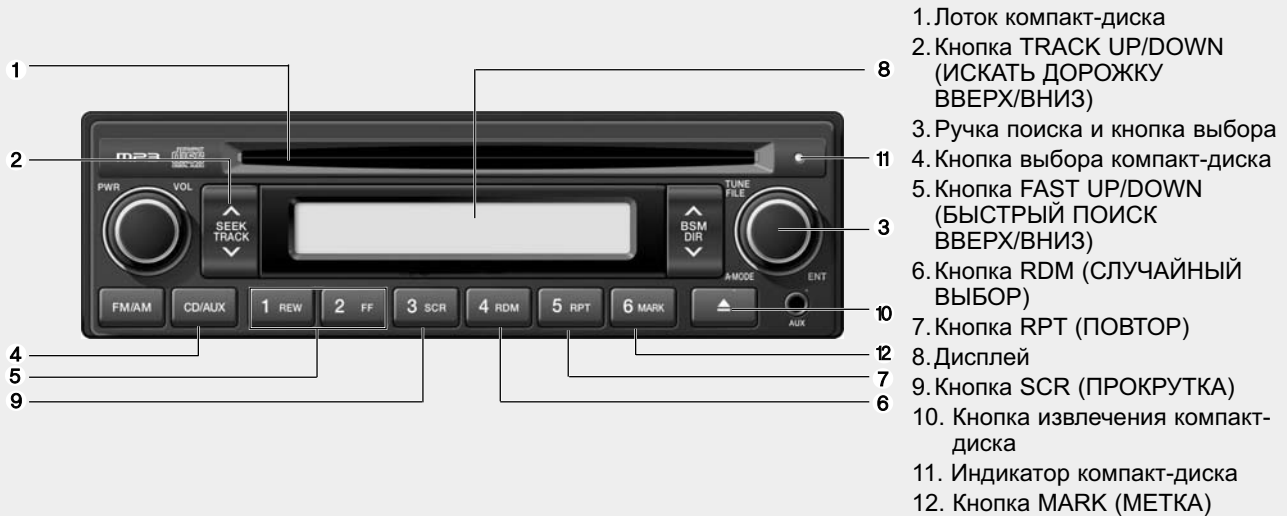

H-440

1. Лоток компакт-диска

Лоток используется для установки или извлечения дисков. Если выключить аудиосистему в момент, когда ключ зажигания установлен в положение ACC (1-я передача) или ON (2-я передача), установка компакт-диска приведет к включению аудиосистемы и запуску его воспроизведения.

* Диск устанавливается маркировкой вверх.

2. Кнопка TRACK UP/DOWN (ИСКАТЬ ДОРОЖКУ ВВЕРХ/ВНИЗ)

- При нажатии кнопки [^ TRACK] во время воспроизведения компакт-диска начнется воспроизведение следующей дорожки.

Если кнопку [^ TRACK] удерживать нажатой некоторое продолжительное время, дорожки будут воспроизводиться одна за другой.

- Если во время воспроизведения компакт-диска нажать кнопку [TRACK v], текущая дорожка повторится с ее начала.

При повторном нажатии этой кнопки начнется воспроизведение предыдущей дорожки. Если кнопку [TRACK v] удерживать нажатой некоторое продолжительное время, дорожки будут воспроизводиться одна за другой.

3. Ручка поиска и кнопка выбора

Вращение ручки поиска во время воспроизведения компакт-диска приводит к изменению отображаемого на дисплее номера дорожки.

Найдите желаемую дорожку и нажмите на ручку для ее воспроизведения (если не выбрать дорожку в течение 5 с, поиск прерывается).

4. Кнопка выбора компакт-диска

- Для перехода от прослушивания радио к воспроизведению компакт-диска нажмите кнопку [CD] (если компакт-диск не установлен, на дисплее в течение 5 с будет отображаться сообщение «NO DISC» (НЕТ ДИСКА)).

- Если выключить аудиосистему в момент, когда ключ зажигания установлен в положение ACC (1-я передача) или ON (2-я передача), нажатие кнопки [CD] приведет к включению аудиосистемы и запуску воспроизведения компакт-диска (если он установлен).

5. Кнопка **FAST UP/DOWN** (**БЫСТРЫЙ ПОИСК ВВЕРХ/ВНИЗ**)

Для перемотки вперед следует во время воспроизведения компакт-диска нажать и удерживать кнопку [FF], для перемотки назад - кнопку [REW]. При отпускании кнопки [REW] перемотка прекращается, и начинается воспроизведение с текущей позиции.

6. Кнопка **RDM** (**СЛУЧАЙНЫЙ ВЫБОР**)

При нажатой кнопке [RDM] дорожки воспроизводятся в случайном порядке.

7. Кнопка **RPT(ПОВТОР)**

При нажатой кнопке [RPT] выбранная дорожка воспроизводится циклически (при этом на дисплее отображается надпись «RPT»). Для выключения функции нажмите кнопку [RPT] еще раз.

8. Дисплей

На дисплее отображаются сведения о записи и диске, такие, например, как номер и время дорожки, CD, RPT, RDM.

9. Кнопка **SCR** (ПРОКРУТКА)

Кнопка [SCR] используется для прокрутки (вверх) с целью просмотра длинных имен файлов.

10. Кнопка **извлечения компакт-диска**

Для извлечения компакт-диска нажмите кнопку «▲». Если диск не установлен, на дисплее в течение 5 с будет отображаться сообщение «NO DISC» (НЕТ ДИСКА). Нажатие кнопки «▲» позволяет извлечь диск даже при отключенном питании и выключенном положении ключа зажигания.

※ Функция принудительного извлечения компакт-диска Для принудительного извлечения компакт-диска нажмите кнопку «▲» и удерживайте ее в течение не менее 3 с (эта функция используется для извлечения дисков, не извлекаемых обычным образом вследствие нештатного функционирования аудиосистемы).

11. Индикатор компакт-диска

Если в аудиосистеме находится компакт-диск, а ключ зажигания установлен в положение ACC (1-я передача) или ON (2-я передача), то индикатор компакт-диска будет гореть даже при выключенной аудиосистеме. При отсутствии установленного компакт-диска индикатор будет выключен.

12. Кнопка **MARK** (МЕТКА)

Эта функция обеспечивает возможность сохранения избранных записей в качестве закладок (до 100 записей)

АНТЕННА

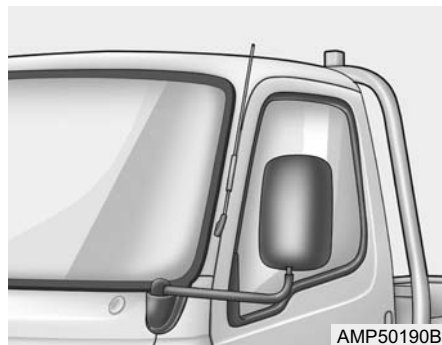

Антенна автомобиля предназначена для приёма радиосигналов и AM и FM-диапазонов.

Выхлопные газы - источник опасности / 2-2
Перед запуском двигателя / 2-3
Для запуска двигателя / 2-3

Управление автомобилем

2

Положения ключа зажигания / 2-4
Запуск двигателя / 2-5
Управление механической коробкой передач / 2-8
Антиблокировочная система (АБС) / 2-11
Приёмы эффективного торможения / 2-12
Приёмы экономичного управления автомобилем / 2-13
Выполнение плавных поворотов / 2-15
Езда в зимних условиях / 2-15
Продолжительное движение на высокой скорости / 2-18
Использование осветительных приборов / 2-19

ОСТОРОЖНО - ВЫХЛОПНЫЕ ГАЗЫ - ИСТОЧНИК ОПАСНОСТИ!

Выхлопные газы могут быть чрезвычайно опасными для человека. Если, когда бы это ни было, внутри салона автомобиля появится запах выхлопных газов, следует немедленно открыть окна.

- **Не вдыхайте выхлопные газы.**

В выхлопных газах содержится угарный газ (CO), который не имеет ни цвета, ни запаха, и может вызвать потерю сознания и смерть от удушья.

- **Убедитесь в отсутствии утечек газов из выхлопной системы.**

Проверка выхлопной системы может быть произведена при нахождении автомобиля в поднятом состоянии для выполнения операций технического обслуживания (смена масла и пр.).

Если во время вождения Вы слышите необычный звук из выхлопной трубы или стук под днищем автомобиля, рекомендуем обратиться к авторизованному дилеру HYUNDAI для проверки системы.

- **Двигатель не должен работать в закрытых помещениях.**

Опасно оставлять двигатель работающим на холостых оборотах в гараже даже при открытых воротах. При нахождении автомобиля в гараже его двигатель должен работать ровно столько, сколько необходимо для запуска двигателя и выезда автомобиля из гаража.

- **Избегайте длительной работы двигателя в режиме холостого хода при наличии людей в салоне автомобиля.**

Длительная работа двигателя во время нахождения людей в салоне автомобиля в исключительных случаях возможна только при соблюдении следующих условий:

В результате этого должно быть обеспечено беспрепятственное поступление свежего воздуха в салон автомобиля.

Для того чтобы убедиться в нормальной работе системы вентиляции, проверьте отсутствие снега, льда, листьев и других посторонних предметов в районе воздухозаборников, расположенных непосредственно перед ветровым стеклом.

ПЕРЕД ЗАПУСКОМ ДВИГАТЕЛЯ

Действия, обязательные для выполнения перед запуском двигателя:

1. Проведите внешний осмотр автомобиля и убедитесь в том, что давление в колесах соответствует норме, отсутствуют следы вытекания масла, воды или другие признаки возможных отказов.
2. Сев в автомобиль, убедитесь в том, что автомобиль заторможен стояночным тормозом.
3. Убедитесь в чистоте остекления и световых приборов.
4. Убедитесь в чистоте салонного и наружных зеркал заднего вида и в их правильной установке.
5. Убедитесь в правильной регулировке сиденья и его элементов (подушки, спинки, подголовника).
6. Заприте все двери.
7. Застегните свой ремень безопасности и убедитесь в том, что ремни безопасности пассажиров тоже застегнуты.
8. Выключите все световые приборы и дополнительное оборудование, использование которых не требуется в данный момент.

9. После включения зажигания поворотом ключа зажигания в положение «ON», убедитесь в работоспособности ламп предупредительной сигнализации и в наличии достаточного запаса топлива.

10. Проверьте работу ламп предупредительной сигнализации и светотехнических приборов при включённом зажигании.

ОСТОРОЖНО

Для того чтобы обеспечить создание достаточного разрежения в вакуумном усилителе тормозной системы при запуске двигателя при низкой температуре наружного воздуха, необходимо, чтобы после запуска двигатель проработал в режиме холостого хода в течение нескольких секунд.

ДЛЯ ЗАПУСКА ДВИГАТЕЛЯ

Комбинированный замок зажигания

- Установите рычаг переключения передач в нейтральное положение и полностью выжмите педаль сцепления.
- Для запуска двигателя вставьте ключ в замок зажигания и поверните его в положение «START». Отпустите ключ зажигания сразу после того, как двигатель запустится. Не удерживайте ключ в положении «START» более 10 секунд.

ОСТОРОЖНО

Для того чтобы обеспечить создание достаточного разрежения в вакуумном усилителе тормозной системы при запуске двигателя при низкой температуре наружного воздуха, необходимо, чтобы после запуска двигатель проработал в режиме холостого хода в течение нескольких секунд.

ПОЛОЖЕНИЯ КЛЮЧА ЗАЖИГАНИЯ

⚠ ОСТОРОЖНО

Запрещается выключать двигатель или вынимать ключ из замка зажигания при движении автомобиля. Извлечение ключа из замка зажигания приводит к блокировке рулевого колеса.

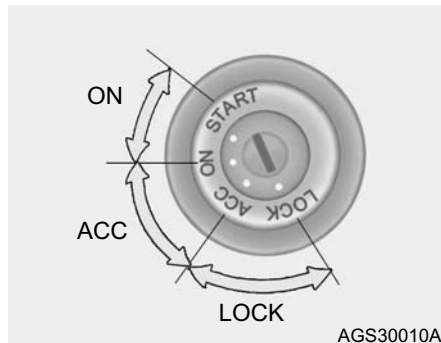

• «START»

При этом положении ключа производится запуск двигателя. Пока ключ не будет отпущен, стартер будет работать.

* К СВЕДЕНИЮ

Не удерживайте ключ в положении «START» более 10 секунд.

• «ON»

При этом положении ключа зажигание включено; можно включать все приборы и оборудование. Нельзя оставлять ключ в положении «ON» при неработающем двигателе. Это приведёт к разрядке аккумуляторной батареи и может вызвать повреждение системы зажигания.

• «ACC»

При этом положении ключа можно пользоваться некоторыми электрическими приборами (радио и т.д.).

• «LOCK»

В этом положении можно вставлять и вынимать ключ из замка зажигания.

В качестве противоугонного устройства предусмотрена блокировка рулевого колеса после вынимания ключа из замка зажигания.

* К СВЕДЕНИЮ

Для разблокировки рулевого колеса следует вставить ключ в замок зажигания и затем одновременно повернуть рулевое колесо и ключ.

ЗАПУСК ДВИГАТЕЛЯ

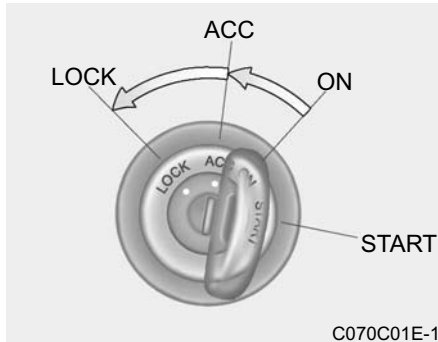

Вынимание ключа зажигания

1. Поверните ключ в положение «ACC».
2. Одновременно тяните ключ на себя и поворачивайте его против часовой стрелки из положения «ACC» в положение «LOCK».
3. Ключ из замка зажигания может быть вынут в положении «LOCK».

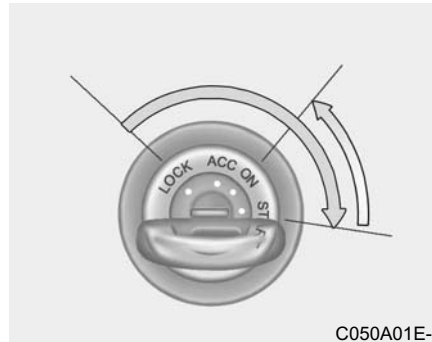

⚠ ОСТОРОЖНО

Никогда не оставляйте двигатель работающим в закрытом или плохо вентилируемом помещении дольше, чем нужно для того, чтобы переместить автомобиль в это помещение или из него. Присутствующий в выхлопе угарный газ не имеет запаха и может стать причиной серьезного вреда здоровью человека или его смерти.

Запуск дизельного двигателя

ХОЛОДНЫЙ ДВИГАТЕЛЬ

- Поверните ключ в замке зажигания в положение «ON» и дождитесь погасания лампы индикации предпускового прогрева.
- Держите стартер включённым до тех пор, пока двигатель не начнёт работать.

ПРОГРЕТЫЙ ДВИГАТЕЛЬ

Задействуйте стартер. Если двигатель не реагирует с первой попытки, подождите приблизительно 30 секунд и повторите попытку, используя предварительный нагреватель.

⚠ ОСТОРОЖНО

Когда двигатель работает, не поворачивайте ключ зажигания в положение START. Стартер может быть поврежден.

Нормальные условия

Процедура запуска:

1. Вставьте ключ в замок зажигания и застегните ремень безопасности.
2. Полностью выжмите педаль сцепления и установите рычаг переключения передач в нейтральное положение.
3. Поверните ключ в положение «ON», после чего до запуска двигателя убедитесь в правильной работе всех ламп предупредительной сигнализации и приборов.
4. На автомобилях, оборудованных лампой индикации предпускового прогрева дизельного двигателя, поверните ключ в положение «ON». Лампа индикации предпускового прогрева вначале загорится жёлтым светом. Затем, по прошествии небольшого времени, жёлтый свет должен погаснуть, показывая завершение предпускового прогрева.



* К СВЕДЕНИЮ

- Если запуск двигателя не будет произведен в течение 10 секунд после завершения предпускового прогрева, ключ зажигания следует ещё раз установить сначала в положение «LOCK», а затем в положение «ON» для повторного включения предпускового прогрева.
- Если двигатель не запустился, попытайтесь запустить его через 30 с. Ключ зажигания должен находиться в положении «LOCK» (блокировка).
- Не поворачивайте ключ зажигания в положение «START» (запуск), когда двигатель работает. Это может привести к повреждению электродвигателя стартера.

⚠ ОСТОРОЖНО

При запуске двигателя в автомобиле с механической коробкой передач педаль сцепления должна быть полностью выжата. В противном случае, если педаль сцепления не выжата, существует возможность повреждения автомобиля или нанесения повреждений людям, находящимся в автомобиле или вне его в результате неожиданного движения автомобиля вперед или назад при запуске двигателя.

5. Поверните ключ в замке зажигания в положение «START» и отпустите ключ после того, как двигатель запустится.

Зимние условия

Зимой вследствие прогрева топлива требуется также прогрев главного фильтра и топливного фильтра. Включите зажигание, убедитесь, что индикатор предварительного прогрева дизельного топлива (☺) погас, затем запустите двигатель. Перед началом движения двигатель должен поработать достаточное время на холостом ходу, чтобы растопить замерзшее топливо. Если начать движение немедленно после запуска двигателя, подача топлива может не осуществляться надлежащим образом вследствие замерзшего топлива в фильтре. Мощность двигателя может быть снижена, не нажимайте педаль акселератора.

ЗАПУСК И ВЫКЛЮЧЕНИЕ ДВИГАТЕЛЯ, ОБОРУДОВАННОГО ТУРБОНАГНЕТАТЕЛЕМ С ПРОМЕЖУТОЧНЫМ ОХЛАЖДЕНИЕМ (ПРИ НАЛИЧИИ)

1. Не давайте двигателю работать на высоких оборотах и не увеличивайте резко частоту его вращения сразу после запуска. Холодный двигатель до выхода на рабочий режим требует прогрева в течение нескольких секунд для того, чтобы обеспечить поступление достаточного количества масла в узлы турбонагнетателя.
2. После работы на высоких оборотах или длительного движения в режиме, требующем работы двигателя с повышенной нагрузкой, необходимо до выключения двигателя дать ему поработать около 1 минуты в режиме холостого хода. Это позволит охладить турбонагнетатель до момента выключения двигателя.

ОСТОРОЖНО

Не выключайте двигатель сразу после его работы с повышенной нагрузкой: это может серьезно повредить двигатель или турбонагнетатель.

ВЫКЛЮЧЕНИЕ ДВИГАТЕЛЯ (ПРИ НАЛИЧИИ)



Если двигатель не выключается после того, как ключ зажигания установлен в положение «АСС», нажмите в направлении стрелки рычажок останова двигателя на топливном насосе. Отпустите рычажок после полного прекращения работы двигателя.

УПРАВЛЕНИЕ МЕХАНИЧЕСКОЙ КОРОБКОЙ ПЕРЕДАЧ

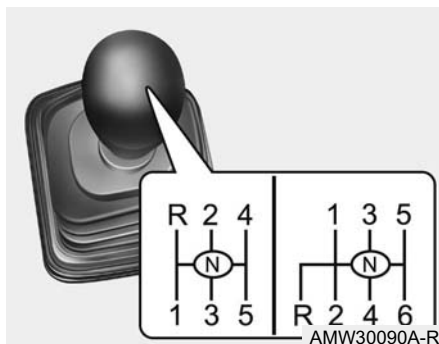

Автомобиль оборудован коробкой передач с традиционной схемой переключения, которая нанесена на верхнюю часть рычага переключения передач. Все передачи для движения вперёд полностью синхронизированы. Таким образом обеспечено легкое переключение передач в любом направлении.

* К СВЕДЕНИЮ

- Для включения передачи заднего хода установите рычаг переключения передач в нейтральное положение не менее чем на 3 секунды после полной остановки автомобиля. Затем переместите рычаг в положение заднего хода.
- При низких температурах возможны затруднения при переключении передач до полного нагрева масла в коробке передач. Это является нормальным и не приводит к повреждению коробки передач.
- Если после полной остановки автомобиля возникают затруднения при включении первой передачи или передачи заднего хода (R – Reverse), установите рычаг переключения передач в нейтральное положение (N – Neutral) и отпустите педаль сцепления. Ещё раз выжмите сцепление и после этого включите первую передачу или передачу заднего хода (R – Reverse).

- Не держите руку на рычаге переключения передач во время движения, поскольку это может привести к преждевременному износу механизма переключения.

⚠ ВНИМАНИЕ

При переключении с пятой на четвертую передачу необходимо проявлять осторожность, чтобы случайно не нажать на рычаг в поперечном направлении так, что в результате будет включена вторая передача.

Результатом такого переключения может стать увеличение оборотов двигателя до предельных значений (красная зона тахометра). Подобные нагрузки могут стать причиной неисправности двигателя.

Использование педали сцепления

Перед переключением передач педаль сцепления должна быть полностью выжата в направлении пола, а затем плавно отпущена. Повторное использование педали сцепления допускается только после её полного возвращения в исходное положение. Не оставляйте ногу на педали сцепления во время движения. Это может стать причиной ненужного износа сцепления. Не выжимайте педаль сцепления частично для удержания автомобиля на подъёме. Это также вызывает ненужный износ. Для удержания автомобиля на подъёме следует использовать стояночный тормоз. Не работайте педалью сцепления резко. Не следует выжимать сцепление несколько раз подряд.

Рекомендованные условия переключения передач

Переключение с/на	Рекомендованное значение скорости движения автомобиля
1-2	20 км/ч (15 миль/ч)
2-3	40 км/ч (25 миль/ч)
3-4	55 км/ч (35 миль/ч)
4-5	75 км/ч (45 миль/ч)

Моменты переключения передач, указанные в таблице, рекомендованы для достижения оптимального расхода топлива и наилучших значений характеристик автомобиля.

Приёмы эффективного управления

- Никогда не двигайтесь вниз по склону с выключенной передачей: это чрезвычайно опасно. Автомобиль должен всегда двигаться с включённой передачей.
- Не держите постоянно ногу на педали тормоза во время движения автомобиля: это может стать причиной перегрева тормозных механизмов и их неисправности. Вместо этого, при движении вниз по склону следует снизить скорость и включить пониженную передачу. В таком случае торможение двигателем помогает снизить скорость движения автомобиля.
- Перед включением пониженной передачи следует снизить скорость. Это поможет избежать работы двигателя на предельных оборотах, что может стать причиной его повреждения.
- При появлении поперечного ветра снизьте скорость. Это обеспечит лучшую управляемость автомобиля.

- Перед включением передачи заднего хода убедитесь в полной остановке автомобиля. В противном случае возможно возникновение серьёзных повреждений коробки передач. Для включения передачи заднего хода выжмите сцепление, установите рычаг переключения передач в нейтральное положение, выждите три секунды и установите рычаг в положение заднего хода.
- На скользком дорожном покрытии следует управлять автомобилем с повышенной осторожностью, особенно при торможении, ускорении или переключении передач. Резкое изменение скорости движения автомобиля на скользкой дороге может привести к потере сцепления ведущих колёс с дорогой.

ОСТОРОЖНО

- Избегайте поворотов на высокой скорости.
- Не делайте быстрых движений рулевым колесом, таких как в случае резкого перестроения или при крутом повороте на высокой скорости.
- Ремни безопасности всегда должны быть застёгнуты. При столкновении вероятность получения человеком смертельных повреждений при отсутствии ремней безопасности выше, чем у человека с застёгнутым ремнём безопасности.
- Вероятность переворачивания автомобиля в случае потери управляемости повышается при увеличении скорости движения.

(Продолжение)

АНТИБЛОКИРОВОЧНАЯ СИСТЕМА (АБС) (ПРИ НАЛИЧИИ)

(Продолжение)

- Потеря управляемости автомобиля часто возникает в случае, когда два или более его колёс сходят с дорожного покрытия и для возвращения на дорогу водитель поворачивает руль на больший угол, чем это необходимо.
- В случае если автомобиль съехал на обочину, не делайте резких движений рулём. Вместо этого следует снизить скорость и только потом вернуться на дорогу.
- Не превышайте установленные ограничения скорости.

Антиблокировочная система предназначена для предотвращения блокировки колёс при резком торможении и на скользком дорожном покрытии. Блок управления системой контролирует скорость вращения колёс и давление в магистрали каждого тормозного механизма. Тем самым система АБС увеличивает управляемость автомобиля в критической ситуации или на скользкой дороге.

*** К СВЕДЕНИЮ**

Во время торможения при включении системы АБС возможна вибрация педали тормоза. Это является нормальным и свидетельствует о правильной работе антиблокировочной системы.

 ОСТОРОЖНО

Система АБС не может предотвратить аварию, вызванную неправильными или опасными действиями водителя. Даже, несмотря на то, что управляемость автомобиля в экстренном торможении при наличии системы АБС улучшается, следует всегда держать безопасную дистанцию. В сложных дорожных условиях всегда следует снижать скорость движения.

Тормозной путь автомобилей, оборудованных системой АБС, может быть больше тормозного пути автомобилей без этой системы в перечисленных ниже дорожных условиях.

(Продолжение)

ПРИЁМЫ ЭФФЕКТИВНОГО ТОРМОЖЕНИЯ

(Продолжение)

В этих условиях следует двигаться на пониженной скорости.

- **Дорога с неровным или гравийным покрытием, заснеженная дорога.**
- **При установке колёсных цепей.**
- **На дорогах с разрушенным дорожным покрытием или со значительными неровностями.**

Не следует испытывать безопасность автомобиля, оборудованного системой АБС, при движении на высокой скорости или в поворотах. Это может создать угрозу безопасности водителя или окружающих.

- **Перед началом движения с места стоянки убедитесь в том, что автомобиль не заторможен стояночным тормозом и что контрольная лампа стояночного тормоза не горит.**
- **При движении по воде тормозные механизмы могут намочнуть. Это может случиться и при мойке автомобиля. Намокшие тормозные механизмы могут стать причиной аварийной ситуации: в этом случае увеличивается тормозной путь автомобиля, или возникает увод его в сторону при торможении. Для того чтобы высушить тормозные механизмы, следует легко нажимать на педаль тормоза до тех пор, пока не восстановится нормальная работа тормозной системы. При этом следует соблюдать осторожность с тем, чтобы не потерять управляемость автомобилем. Если педаль тормозов не возвращается в исходное положение, как можно скорее остановите автомобиль безопасном месте и обратитесь за помощью к авторизованному дилеру HYUNDAI.**
- **Не двигайтесь вниз по склону с выключенной передачей, это чрезвычайно опасно. Автомобиль должен всегда двигаться с включённой передачей. При помощи тормозов снизьте скорость и затем переключитесь на пониженную передачу. Тем самым безопасная скорость движения будет поддерживаться в том числе при помощи торможения двигателем.**
- **Не держите ногу на педали тормоза постоянно во время движения автомобиля: это опасно, поскольку может привести к перегреву тормозов и потере их эффективности. Это также приводит к износу элементов тормозных механизмов.**
- **При потере давления в одном из колёс во время движения автомобиля следует аккуратно нажать на тормозную педаль, поддерживая прямолинейное движение автомобиля в процессе его замедления. Когда скорость автомобиля снизится до допустимого уровня, следует съехать с дороги и остановиться в безопасном месте.**

- Соблюдайте осторожность при парковке автомобиля на склоне. Затормозите автомобиль стояночным тормозом и установите рычаг переключения передач в положение первой передачи или передачи заднего хода. Если автомобиль обращён передней частью вниз по склону, поверните передние колёса к бордюру так, чтобы создать дополнительное препятствие скатыванию автомобиля. Если автомобиль обращён передней частью вверх по склону, поверните передние колёса по направлению от бордюра так, чтобы создать дополнительное препятствие скатыванию автомобиля. При отсутствии бордюра или если это необходимо по другим причинам, заблокируйте колёса автомобиля тормозными башмаками или подручными средствами.
- В некоторых условиях стояночный тормоз может примерзнуть во включённом положении. Наиболее вероятно возникновение такой ситуации тогда, когда вокруг тормозных механизмов задних колёс или рядом с ними собралось много снега или льда, или в случае, если тормозные механизмы сырые. Если существует вероятность примерзания стояночного тормоза, используйте его только до момента включения первой передачи или передачи заднего хода и блокирования задних колес таким образом, чтобы избежать произвольного движения автомобиля. Затем отпустите стояночный тормоз.
- Не удерживайте автомобиль на подъёме при помощи педали газа. Это может вызвать перегрев узлов трансмиссии. Для такой цели следует использовать ножной или стояночный тормоз.

ПРИЁМЫ ЭКОНОМИЧНОГО УПРАВЛЕНИЯ АВТОМОБИЛЕМ

Для сокращения расхода топлива и увеличения срока службы автомобиля желательно придерживаться следующих рекомендаций:

- Используйте ровный стиль вождения. Не допускайте резких ускорений, «спортивного» трогания с места или переключения на повышенную передачу после того, как двигатель достигнет максимальных оборотов; поддерживайте постоянную скорость движения. Не разгоняйтесь на участке от одного светофора до другого. Постарайтесь двигаться со средней скоростью транспортного потока так, чтобы избежать ненужных переключений передач. Избегайте по возможности движения по загруженным улицам и магистралям. Всегда поддерживайте безопасное расстояние до других автомобилей во избежание излишнего торможения. Это также уменьшает износ тормозов.

- Двигайтесь на умеренной скорости. Чем выше скорость автомобиля, тем больше его расход топлива. Движение на умеренной скорости, особенно по автомагистрали, является одним из эффективных способов уменьшения расхода топлива.
- Не держите ногу постоянно на педали тормоза или сцепления во время движения. Это увеличивает расход топлива и износ механизмов тормозов и сцепления. Кроме того, нахождение ноги на тормозной педали во время движения приводит к перегреву тормозов, что уменьшает их эффективность и может привести к более серьёзным последствиям.
- Следите за состоянием колёс. Поддерживайте в них рекомендованный уровень давления. Несоблюдение этого (излишне высокое или низкое давление) приводит к дополнительному износу покрышек. Проверяйте давление в колесах не реже одного раза в месяц.
- Следите за соблюдением нормативных углов установки колёс. Нарушение углов установки может быть следствием ударов во время движения или быстрой езды по неровному дорожному покрытию. Нарушение углов установки вызывает ускоренный износ шин, повышенный расход топлива, а также может стать причиной других проблем.
- Содержите автомобиль в хорошем состоянии. Для сокращения расхода топлива и уменьшения затрат на обслуживание проводите техническое обслуживание автомобиля в соответствии с регламентом, описанном в Разделе 5. При эксплуатации автомобиля в сложных условиях сократите интервалы регулярного технического обслуживания (более подробная информация по этому вопросу содержится в Разделе 5).
- Содержите автомобиль в чистоте. Для увеличения срока эксплуатации автомобиля он должен содержаться в чистом состоянии при отсутствии коррозионных разрушений узлов и деталей. Особенно важно не допускать накопления грязи и льда на днище автомобиля. Это приводит к увеличению полного веса автомобиля и, соответственно, к увеличению расхода топлива, а также создаёт условия для возникновения коррозии.
- Не перегружайте автомобиль. Перевозка без необходимости излишнего груза в автомобиле приводит к ухудшению его топливной экономичности.
- Не допускайте работы двигателя в режиме холостого хода больше, чем это необходимо. При остановке вне транспортного потока выключите двигатель и запустите его только непосредственно перед началом движения.
- Необходимо помнить, что данный автомобиль не требует длительного прогрева. Сразу после выхода двигателя на стабильный режим работы можно начинать движение. При очень низкой температуре время прогрева все-таки следует несколько увеличить.

- Не эксплуатируйте двигатель на очень низких или очень высоких оборотах. Очень низкая частота вращения при движении на излишне высокой передаче может привести к неустойчивой работе двигателя. В такой ситуации следует перейти на пониженную передачу. Во избежание превышения частоты вращения двигателя выше допустимого предела переключайте передачи в соответствии с рекомендованными для этого значениями скорости автомобиля.
- Не допускайте излишнего использования системы кондиционирования. Источником энергии для системы кондиционирования является двигатель автомобиля, поэтому при её использовании возрастает расход топлива.

ВЫПОЛНЕНИЕ ПЛАВНЫХ ПОВОРОТОВ

Избегайте торможения или переключения передач при выполнении поворотов, особенно на влажном дорожном покрытии. Идеальным является прохождение поворотов с небольшим ускорением. Учёт этих рекомендаций при управлении автомобилем может существенно снизить износ шин.

ЕЗДА В ЗИМНИХ УСЛОВИЯХ

Более сложные условия эксплуатации зимой приводят к увеличению износа и к возникновению других проблем. Для сокращения проблем при эксплуатации в зимних условиях необходимо придерживаться следующих рекомендаций:

Движение по снегу или льду

При движении по глубокому снегу необходимо использовать зимние шины или колёсные цепи. При выборе зимних шин следует придерживаться типа и размера, соответствующих характеристикам шин, установленных на автомобиль производителем. Нарушение этих требований может существенно ухудшить безопасность движения и характеристики управляемости автомобиля. Кроме того, потенциальную опасность в зимних условиях представляет езда на высокой скорости, резкое ускорение и торможение, а также выполнение резких поворотов.

При необходимости уменьшить скорость максимально используйте режим торможения двигателем. Резкое торможение на заснеженном или обледенелом дорожном покрытии может привести к заносу автомобиля.

Следует двигаться на достаточной дистанции от впереди идущего автомобиля. Кроме того, следует применять плавное торможение. Необходимо отметить, что наличие колёсных цепей увеличивает тянущее усилие, но не предотвращает бокового сноса автомобиля.

*** К СВЕДЕНИЮ**

Использование колёсных цепей разрешено не везде. Перед установкой колёсных цепей уточните, разрешено ли это местными правилами движения.

Используйте высококачественную охлаждающую жидкость на базе этиленгликоля

Система охлаждения двигателя заполняется производителем высококачественной охлаждающей жидкостью на основе этиленгликоля. В дальнейшем следует использовать только этот тип охлаждающей жидкости, поскольку он помогает предотвратить коррозию элементов системы охлаждения, смазывает водяную помпу и не замерзает. Следует производить долив или замену охлаждающей жидкости в соответствии с регламентом технического обслуживания, приведенным в Разделе 5. Перед началом зимней эксплуатации проверьте состояние охлаждающей жидкости с тем, чтобы убедиться в том, что её точка замерзания соответствует прогнозируемому уровню температуры зимой.

Проверка аккумуляторной батареи и проводов

Работа в зимних условиях приводит к возникновению дополнительной нагрузки для аккумуляторной батареи. Проведите внешний осмотр батареи и соединительных проводов в соответствии с рекомендациями Раздела 6. Обратитесь к авторизованному дилеру HYUNDAI для проверки уровня тормозной жидкости.

Заливка зимнего масла в случае необходимости

В некоторых климатических условиях требуется использование в зимнее время масла с пониженной вязкостью. Рекомендации производителя по этому вопросу находятся в Разделе 8. За консультацией относительно количества используемого масла, необходимого для Вашего региона, обратитесь к авторизованному дилеру HYUNDAI.

Используйте сертифицированную незамерзающую жидкость для омывателя ветрового стекла

Для предотвращения замерзания жидкости в системе омывателя ветрового стекла добавьте в бачок омывателя незамерзающую жидкость в соответствии с инструкциями на её упаковке. Незамерзающая жидкость для омывателя ветрового стекла может быть приобретена у дилеров компании «HYUNDAI» и в большинстве магазинов по продаже автомобильных запчастей. Не используйте для этих целей жидкость для системы охлаждения двигателя или другие типы антифризов, поскольку это может привести к повреждению лакокрасочного покрытия кузова автомобиля.

Не допускайте примерзания стояночного тормоза

В некоторых условиях стояночный тормоз может примерзнуть во включённом положении. Наиболее вероятно возникновение такой ситуации тогда, когда вокруг тормозных механизмов задних колёс или рядом с ними собралось много снега или льда, или в случае, если тормозные механизмы сырые. Если существует вероятность примерзания стояночного тормоза, используйте его только до момента включения первой передачи или передачи заднего хода и блокирования задних колёс таким образом, чтобы избежать произвольного движения автомобиля. Затем отпустите стояночный тормоз.

Не допускайте накопления льда и снега в нижней части автомобиля

В некоторых условиях эксплуатации в колесных нишах могут образовываться наросты из снега и льда, мешающие управлению автомобилем. При управлении автомобилем в сложных зимних условиях, когда такая ситуация возможна, необходимо периодически проверять нижнюю часть автомобиля с целью проверки отсутствия препятствий для поворота передних колёс и перемещения элементов системы рулевого управления.

Наличие оборудования для экстренных ситуаций

В зависимости от сложности погодных условий эксплуатации автомобиля в нём должно находиться соответствующее оборудование для использования в экстренной ситуации. В перечень такого оборудования могут входить колёсные цепи, приспособления для буксировки, переносные лампы и сигнальные ракеты, песок, лопата, кабели для запуска двигателя от внешнего источника, скребок для очистки стёкол ото льда и снега, рукавицы, подстилка, чехлы, одеяло и т.д.

ПРОДОЛЖИТЕЛЬНОЕ ДВИЖЕНИЕ НА ВЫСОКОЙ СКОРОСТИ

Осмотр перед началом движения

1. Шины

Подкачайте шины до требуемого уровня давления в соответствии с требованиями производителя. Низкое давление внутри шины может привести к её перегреву и возможной потере герметичности.

Избегайте использования изношенных или повреждённых шин для исключения плохого сцепления колеса с дорожным покрытием или потери герметичности.

* К СВЕДЕНИЮ

Никогда не превышайте максимальный уровень давления, указанный на шинах.

ОСТОРОЖНО

- Спущенные или перекачанные шины могут снизить управляемость автомобиля, привести к потере контроля над автомобилем, а также к внезапной поломке колес, что в свою очередь может привести к аварии, травмам и даже летальному исходу.

Перед началом движения всегда проверяйте шины на предмет нормального давления.

- Вождение с шинами со стертými или отсутствующими протекторами является опасным. Изношенные шины могут привести к потере контроля над автомобилем, столкновениям, травмам и даже летальному исходу. Изношенные шины должны быть заменены при первой возможности и никогда не должны использоваться во время вождения. Всегда проверяйте протекторы шин перед началом вождения.

2. Топливо, охлаждающая жидкость и масло двигателя:

Расход топлива при продолжительном движении на высокой скорости выше, чем в случае эксплуатации автомобиля в городских условиях. Обязательно проверьте уровень охлаждающей жидкости и уровень масла в двигателе.

3. Приводные ремни:

Плохое натяжение приводного ремня или его повреждение может привести к перегреву двигателя.

ИСПОЛЬЗОВАНИЕ ОСВЕТИТЕЛЬНЫХ ПРИБОРОВ

Регулярно проверяйте исправность осветительных приборов и всегда содержите их в чистоте. При движении днём в условиях плохой видимости желательно использовать ближний свет.

Это позволит не только лучше видеть окружающую обстановку, но и сделает автомобиль более заметным для других участников движения.

Двигатель не запускается / 3-2
Запуск двигателя от внешнего источника / 3-3
Двигатель перегревается / 3-4
Запасное колесо / 3-6
Спущено колесо / 3-7
Замена колеса / 3-8

Действия в экстренной ситуации

3

Необходима буксировка / 3-13
Аварийная буксировка / 3-14
Утеряны ключи / 3-15
Устройства для экстренных ситуаций / 3-15

ДВИГАТЕЛЬ НЕ ЗАПУСКАЕТСЯ

Если двигатель не проворачивается или проворачивается слишком медленно

1. Убедитесь, что зажимы аккумуляторной батареи чистые и затянуты плотно.
2. Включите освещение салона. Если свет тусклый или гаснет при проворачивании стартера, значит, разряжена аккумуляторная батарея.
3. Убедитесь, что зажимы стартера затянуты надежно.
4. Не запускайте двигатель путем толкания автомобиля и буксировки. См. указания по «Запуску двигателя от внешнего источника» на следующих страницах.

Если двигатель проворачивается с нормальной скоростью, но не запускается

1. Проверьте уровень топлива.
2. Повернув ключ в положение «OFF», проверьте все разъемы на свечах предпускового прогрева и реле включения свечей прогрева. Подсоедините разъемы, которые могли отсоединиться или вставлены неплотно.
3. Проверьте топливопровод в моторном отсеке.
4. Если по-прежнему не запускается, рекомендуем обратиться к авторизованному дилеру HYUNDAI.

Если двигатель глохнет во время вождения

1. Постепенно уменьшите скорость, сохраняя прямолинейное движение. Осторожно съезьте с дороги в безопасное место.
2. Включите аварийную сигнализацию.
3. Снова попытайтесь запустить двигатель. Если по-прежнему не запускается, рекомендуем обратиться к авторизованному дилеру HYUNDAI.

ЗАПУСК ДВИГАТЕЛЯ ОТ ВНЕШНЕГО ИСТОЧНИКА

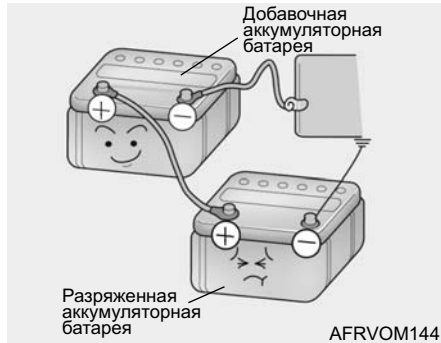

⚠ ОСТОРОЖНО

Газ, производимый аккумуляторной батареей во время запуска при помощи добавочной аккумуляторной батареи, чрезвычайно взрывоопасен.

(Продолжение)

(Продолжение)

Если у Вас есть вопросы касающиеся проведения этой процедуры, рекомендуем обратиться к авторизованному дилеру HYUNDAI.

Аккумуляторные батареи содержат серную кислоту, которая ядовита и вызывает коррозию. При запуске с использованием добавочной аккумуляторной батареи наденьте защитные очки и избегайте попадания кислоты на вашу кожу, одежду или автомобиль.

- Если кислота случайно попадет на ваше тело или в глаза, немедленно снимите облитую одежду и промывайте пораженное место водой не менее 15 минут. Затем срочно обратитесь за медицинской помощью. По возможности продолжайте прикладывать к пораженному месту смоченную водой губку или ткань по дороге в медицинское учреждение.
- Газ, производимый аккумуляторной батареей во время запуска при помощи добавочной аккумуляторной батареи, чрезвычайно взрывоопасен. Не курите, не вызывайте искр и не зажигайте спичек в непосредственной близости.
- Аккумуляторная батарея, используемая для усиления, должна иметь напряжение 24 В. Не выполняйте запуск при помощи добавочной аккумуляторной батареи, если вы не уверены в ее характеристиках.
- Для выполнения запуска автомобиля с разряженной аккумуляторной батареей при помощи добавочной аккумуляторной батареи в точности выполните следующие операции:

1. Если добавочная аккумуляторная батарея установлена на другом автомобиле, убедитесь, что автомобили не соприкасаются.
2. Выключите все ненужные осветительные приборы и вспомогательное оборудование на обоих автомобилях.
3. Подсоедините зажимы соединительного кабеля точно так, как показано на рисунке. Сначала подсоедините один зажим соединительного кабеля к положительной (+) клемме или кабелю на разряженной аккумуляторной батарее. Затем подсоедините зажим с другого конца того же кабеля к положительной (+) клемме или кабелю на добавочной аккумуляторной батарее. Потом возьмите другой кабель и подсоедините один зажим к отрицательной (-) клемме или кабелю на добавочной аккумуляторной батарее. Затем подсоедините зажим с другого конца этого кабеля к твердой неподвижной, металлической точке двигателя подальше от аккумуляторной батареи. Не подсоединяйте кабель к вращающимся частям.

4. Запустите двигатель на автомобиле с добавочной аккумуляторной батареей и дайте ему поработать несколько минут. Это будет способствовать полному заряду добавочной аккумуляторной батареи. Во время запуска при помощи добавочной аккумуляторной батареи двигатель на этом автомобиле должен работать с частотой около 2 000 об/мин.
5. Запустите двигатель на автомобиле с разряженной аккумуляторной батареей обычным способом. После того, как двигатель запустится, оставьте соединительные кабели подсоединенными и дайте двигателю поработать в течение нескольких минут на больших оборотах вхолостую или с частотой около 2000 об/мин.
6. Осторожно отсоедините соединительные кабели в порядке, обратном подсоединению.

Если Вы не знаете, почему разряжается аккумулятор (из-за оставленного гореть света и т.п.), обратитесь к авторизованному дилеру HYUNDAI.

ДВИГАТЕЛЬ ПЕРЕГРЕВАЕТСЯ

Если указатель температуры охлаждающей жидкости двигателя показывает перегрев, если вы чувствуете потерю мощности или слышите тяжелые удары или легкий металлический стук - вероятно, двигатель перегрелся. В этом случае вам необходимо выполнить следующее:

1. Вырулите на обочину и остановите автомобиль, как только это можно будет сделать безопасно.
2. Переключите коробку передач в нейтральное положение и включите стояночный тормоз. Отключите кондиционер, если он включен.
3. Если из-под автомобиля вытекает охлаждающая жидкость двигателя или из кабины идет пар, оставьте двигатель в работе. Не открывайте кабину, пока не прекратит вытекать охлаждающая жидкость или выходить пар. Если нет видимой потери охлаждающей жидкости и нет пара, заглушите двигатель, затем поднимите кабину.

4. Убедитесь, на месте ли ремень привода водяного насоса. Если на месте, проверьте, не ослабло ли его натяжение. Если с приводным ремнем все в порядке, проверьте, нет ли утечек охлаждающей жидкости из радиатора, шлангов или под автомобилем. (Если был включен кондиционер, то стекание холодной воды из него при остановке считается нормальным явлением.)

⚠ ОСТОРОЖНО

Во избежание получения травмы при работе двигателя не подносите руки и одежду близко к вращающимся частям, например, к вентилятору и приводным ремням.

⚠ ОСТОРОЖНО
(при наличии)

Не проводите работы на топливной системе с инжектором при работающем двигателе или в течение 30 секунд после его остановки. Топливный насос высокого давления, топливная магистраль высокого давления, форсунки и трубки высокого давления остаются под высоким давлением даже после остановки двигателя. При попадании в тело человека струя топлива способна причинить серьезную травму. Людям, использующим электрокардиостимуляторы, запрещается подходить ближе, чем на 30 см, к блоку электронного управления или жгуту проводки в моторном отсеке при работе двигателя, т.к. большой электроток в общей топливной магистрали высокого давления генерирует значительные магнитные поля.

5. Если приводной ремень водяного насоса поврежден или имеется утечка охлаждающей жидкости двигателя, обратитесь по телефону за помощью к ближайшему авторизованному дилеру HYUNDAI.

⚠ ОСТОРОЖНО

Не снимайте крышку с радиатора, пока двигатель горячий. Это может привести к выплескиванию горячей охлаждающей жидкости из горловины и причинить серьезные ожоги.

6. Если вы не можете установить причину перегрева, подождите, пока двигатель не охладится до нормальной температуры. Затем, если имеется потеря охлаждающей жидкости, осторожно долейте жидкость в бак и доведите ее уровень в баке до половины.

7. Запустите двигатель и внимательно следите, нет ли других признаков перегрева. Если двигатель снова перегревается, обратитесь за помощью к дилеру Hyundai.

ВНИМАНИЕ

Значительная потеря охлаждающей жидкости указывает на утечку в системе охлаждения. Как можно скорее обратитесь к вашему дилеру Hyundai для ее проверки.

ЗАПАСНОЕ КОЛЕСО

После установки запасного колеса при первой возможности проверьте давление воздуха в шине и доведите его до заданного значения. Давление в шине следует периодически проверять и поддерживать на заданном значении и во время хранения колеса.

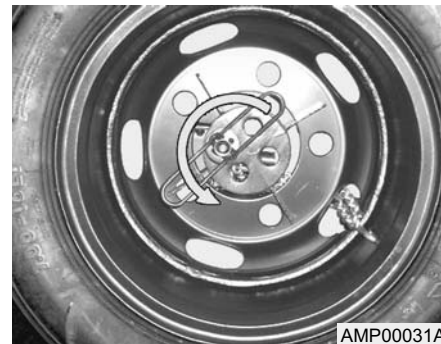

Как обращаться с запасным колесом

1. Отделив стопорную ручку под колесом с шиной поворотом против часовой стрелки, вставьте коленчатую рукоятку запасного колеса в отверстие в держателе запасного колеса и поверните рукоятку против часовой стрелки, при этом запасное колесо высвободится и его можно снять.

СПУЩЕНО КОЛЕСО

Если во время движения спустила шина:

1. Снимите ногу с педали газа и дайте автомобилю замедлить скорость, сохраняя прямолинейное движение. Не нажимайте на тормоза сразу же и не пытайтесь съехать с дороги, т.к. это может привести к потере управления. Когда автомобиль замедлится до безопасной скорости, осторожно притормозите, вырулите с дороги как можно дальше и остановитесь на твердом, ровном грунте. Если вы находитесь на автомагистрали с разделителем, не паркуйтесь на среднем участке между двумя полосами движения.
2. После остановки автомобиля включите аварийную сигнализацию, включите стояночный тормоз и переключите коробку передач в положение заднего хода.
3. Попросите всех пассажиров выйти из автомобиля. Убедитесь, что они выходят со стороны, противоположной транспортному движению.
4. Замените шину в соответствии со следующими указаниями.

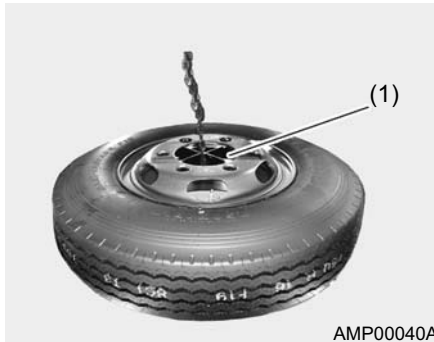

AMP00040A

⚠ ВНИМАНИЕ

Если Вы не можете правильно и надежно закрепить запасное колесо, положите его в багажник или салон и обратитесь к авторизованному дилеру HYUNDAI.

Закрепите запасное колесо буксирной цепью, чтобы оно не двигалось, и полностью зафиксируйте стопорную ручку. В случае выпадения запасного колеса назад во время движения оно может стать причиной ДТП.

2. Чтобы установить колесо, положите его выпуклой стороной колесного диска вверх, закрепите подвесной кронштейн (1) в отверстии колесного диска и вращайте коленчатую рукоятку по часовой стрелке, наматывая цепь.
3. Немного подняв колесо, убедитесь, что кронштейн вошел в отверстие колесного диска и что цепь не перекручена.
4. Полностью подняв колесо, затяните от руки (с усилием около 30 кг или 295 N). Затем выньте коленчатую рукоятку, стараясь не провернуть ее в обратном направлении. Теперь убедитесь, что колесо надежно зафиксировано.

ЗАМЕНА КОЛЕСА

Операции, описанные на следующих страницах, можно использовать как для перестановки колес, так и для замены спущившей шины. При подготовке к замене спущившей шины убедитесь, что рычаг переключения передач установлен в положение заднего хода и что затянут стояночный тормоз, затем:

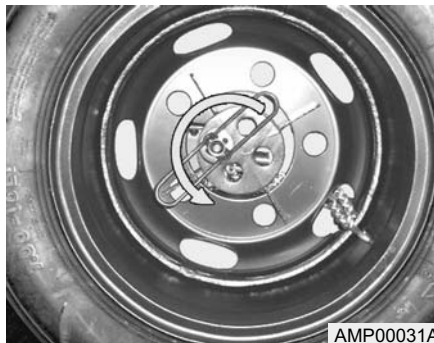

1. Подготовьте запасное колесо и инструмент

Снимите запасное колесо, возьмите домкрат и сумку с инструментом.

* К СВЕДЕНИЮ

Запасное колесо находится под автомобилем.



2. Установите колодки под колеса

Установите колодки под колеса диагонально, напротив спущенной шины во избежание сдвига автомобиля при его подъеме домкратом.



OQT065012

3. Отпустите колесные гайки

Перед поднятием автомобиля колесные гайки следует немного ослабить. Для этого вращайте рукоятку ключа против часовой стрелки. При этом убедитесь, что головка плотно сидит на гайке и не соскочит с нее. Затем, взявшись за ключ ближе к концу рукоятки, надавите на него с ровным усилием. Гайки пока не снимайте. Лишь отпустите их на пол-оборота.

■ Передняя шина – Нижняя часть листовой рессоры (позади соединительной тяги)



OQT066031

■ Задняя шина - Нижняя часть картера заднего моста



AFRVOM209

4. Установите домкрат в указанных точках опоры

Основание домкрата должно стоять на твердом, ровном грунте. Устанавливать домкрат следует, как показано на рисунке.

* Фактическая форма может отличаться от указанной на изображении.



5. Подъем автомобиля

Если точка упора домкрата расположена слишком высоко, выдвиньте домкрат вращением головки домкрата против часовой стрелки. При помощи гаечного ключа или рукоятки домкрата полностью выверните выпускной клапан по часовой стрелке.

Двигая рукояткой домкрата вверх-вниз, поднимайте плунжер, пока домкрат не окажется чуть ниже точки упора домкрата на автомобиле. Установите домкрат при помощи его ручки. Устанавливайте его только в точках упора, указанных в разделе «Установите домкрат в указанных точках опоры».

При установке домкрата в других точках упора можно повредить автомобиль.

Перемещайте рукоятку домкрата вверх и вниз, чтобы поднять автомобиль.

⚠ ОСТОРОЖНО

- Не перегружайте домкрат при поднятии.
- Используйте только тот домкрат, который предназначен для данного автомобиля.
- Применяйте домкрат на плоской твердой поверхности. Избегайте чрезмерного поднятия.
- Устанавливайте домкрат только в специальные точки. Запрещено поднимать автомобиль, если домкрат установлен в другое место.
- Если домкрат соскользнет с установленного положения, это может быть очень опасно. Если автомобиль находится на домкрате, никогда не залезайте под автомобиль и не трясите его. Также не заводите двигатель.

(Продолжение)

(Продолжение)

- Если автомобиль необходимо поднять, используйте деревянные бруски в качестве дополнительной опоры.
- При опускании автомобиля, поднятого и поддерживаемого домкратом, поверните выпускной клапан против часовой стрелки с помощью рукоятки гидравлического домкрата. Не поворачивайте выпускной клапан более чем на один оборот за раз. В таком случае автомобиль может опуститься слишком быстро, что может привести к несчастному случаю.
- После использования домкрата поверните выпускной клапан против часовой стрелки и толкните стержень вниз. Закрутите головку до отказа и храните домкрат в отсеке, расположенном в задней части кабины.

(Продолжение)

(Продолжение)

- Не находитесь под автомобилем, когда его поддерживает домкрат! Это очень опасно, т.к. автомобиль может упасть и причинить серьезную травму или смерть. При подъеме домкратом в автомобиле не должно быть ни одного человека.

6. Замена колеса

Отпустите колесные гайки и открутите их пальцами. Снимите колесо со шпилек и уложите его плашмя, чтобы оно не укатилось. Чтобы надеть колесо на ступицу, возьмите запасное колесо, совместите отверстия со шпильками и насадите колесо на них. Если не получается, слегка постучите по колесу и совместите верхнее отверстие в колесе с верхней шпилькой. Затем покачайте колесо взад и вперед, пока оно не сядет на другие шпильки.

* К СВЕДЕНИЮ

На автомобилях с двухскатными колесами сначала снимайте наружное колесо, затем внутреннее.

ОСТОРОЖНО

На колесах и колпаках могут иметься острые кромки. Обращайтесь с ними осторожно, чтобы не получить травму.

Прежде чем насадить колесо, убедитесь, что на ступице или колесе нет посторонних веществ (например, грязь, гудрон, гравий и т.п.), которые могли бы помешать колесу плотно прижаться к ступице. В противном случае, удалите их. Если на монтажной поверхности между колесом и ступицей не обеспечивается хороший контакт, затяжка колесных гаек может ослабнуть и привести к сходу колеса, что в свою очередь может быть чревато потерей управления автомобилем. Это может причинить серьезную травму или смерть.

7. Поставьте на место колесные гайки

Чтобы установить колесо, придерживайте его на шпильках, наденьте колесные гайки на шпильки и затяните от руки. Покачайте колесо и убедитесь, что оно полностью село, затем снова затяните гайки от руки как можно сильнее.

ВНИМАНИЕ

Учтите, что колесные гайки с маркировкой «R» на правых колесах имеют правую резьбу, а с маркировкой «L» на левых колесах – левую резьбу, если смотреть спереди автомобиля. Гайки с правой стороны затягивают вращением по часовой стрелке, с левой стороны – вращением против часовой стрелки.





OQT065012

8. Опустите автомобиль и затяните гайки

Опустите автомобиль на землю, вращая выпускной клапан на домкрате против часовой стрелки. Затем наденьте ключ, как показано на рисунке, и затяните колесные гайки. Убедитесь, что головка плотно сидит на гайке. Не вставляйте на рукоятку ключа и не надевайте на нее удлиняющую рукоятку.

Продолжайте затягивать колесные гайки через одну, пока все они не будут затянуты плотно. Еще раз проверьте затяжку каждой гайки. После замены колес при первой возможности попросите техника затянуть колесные гайки с требуемым моментом.

Момент затяжки колесных гаек

 JIS тип	539~588 Нм (55~60 кгс·м)
 ISO тип	330~390 Нм (33,7~39,8 кгс·м)

* JIS: Японские промышленные стандарты
ISO: Международная организация по стандартизации

После замены колес

Если у вас есть шинный манометр, открутите колпачок вентиля и проверьте давление в шине. Если давление ниже определенного спецификациями, рекомендуем обратиться к авторизованному дилеру HYUNDAI. Если оно высокое, отрегулируйте до требуемого. После проверки или регулировки давления не забудьте установить обратно колпачок воздушного вентиля, иначе из шины может произойти утечка воздуха. Если колпачок вентиля утерян, купите новый и установите его как можно скорее.

После замены колес закрепите спущенную шину и уберите домкрат и инструмент в штатные места хранения.

НЕОБХОДИМА БУКСИРОВКА

Если нужно отбуксировать автомобиль, рекомендуем обратиться к авторизованному дилеру HYUNDAI. Это поможет не повредить ваш автомобиль при буксировке. Водители-операторы, как правило, знают местные законы, относящиеся к буксировке. В любом случае, чтобы не рисковать повреждением вашего автомобиля, лучше показать эту информацию водителю буксирного грузовика. Используйте предохранительную буксирную цепь и соблюдайте местные законы.

Рекомендуется буксировать ваш автомобиль с подъемом колес и при помощи буксирной тележки или же на грузовой платформе с подъемом всех колес.

ВНИМАНИЕ

- При неправильной буксировке ваш автомобиль может быть поврежден!
- Убедитесь, что коробка передач установлена в нейтральное положение.
- Если двигатель не запускается, убедитесь, что рулевое управление разблокировано, повернув ключ в положение «АСС».
- При буксировке не повредите бампер или днище автомобиля.



AVTHOM402Q

- Не выполняйте буксировку грузовиком со строповкой, т.к. при этом можно повредить бампер или днище автомобиля.

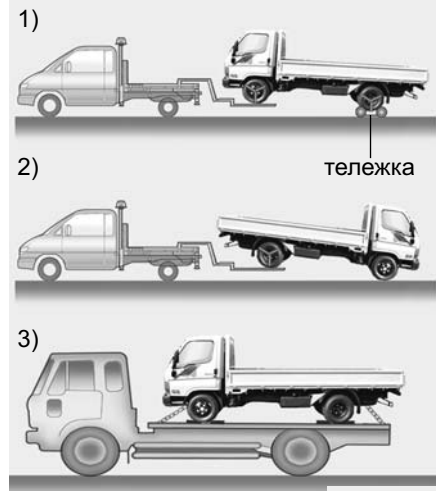

HNR4060A

Буксировка автомобиля с приводом на 2 колеса

Ваш автомобиль можно буксировать грузовиком с подъемом колес (1), (2) или на грузовой платформе (3).

- 1) Если какое-либо из колес, несущих нагрузку, или компоненты подвески повреждены или автомобиль буксируется задними колесами на земле, используйте буксирную тележку под задними колесами. Если вы не пользуетесь буксирной тележкой, поверните ключ зажигания в положение «ACC» и переключите коробку передач в положение «N» (нейтральное).

ВНИМАНИЕ

Не выполняйте буксировку с вынутым ключом или ключом в положении «LOCK» при буксировке спереди без буксирной тележки.

- 2) При буксировке автомобиля передними колесами на земле, убедитесь, что автомобиль снят со стояночного тормоза.
- 3) Рекомендуется буксировать ваш автомобиль с подъемом всех колес.

АВАРИЙНАЯ БУКСИРОВКА

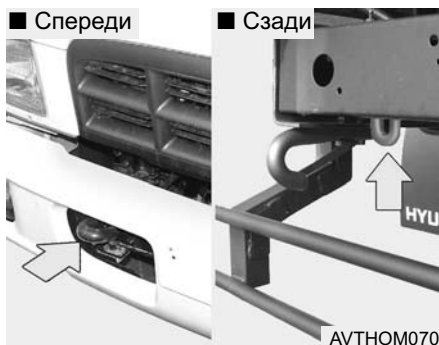

Если нет возможности воспользоваться услугами по буксировке в экстренной ситуации, можно временно буксировать ваш автомобиль при помощи троса, цепи или ремня, прикрепленного к буксирным крюкам под передней/задней частью вашего автомобиля. Во избежание повреждения вашего автомобиля будьте предельно осторожны при попытке выполнить буксировку по грунтовой дороге.

Буксировку также не следует предпринимать, если повреждены колеса, ходовая часть, оси, рулевое управление или тормоза. Перед буксировкой убедитесь, что коробка передач находится в нейтральном положении и что ключ повернут в положение «ACC» (при заглушенном двигателе) или в положение «ON» (при работающем двигателе). Для управления буксируемым автомобилем и тормозами в нем должен находиться водитель.

⚠ ВНИМАНИЕ

Если автомобиль буксируется всеми четырьмя колесами на земле, его можно буксировать только спереди. Убедитесь, что коробка передач находится в нейтральном положении. Не выполняйте буксировку со скоростью выше 50 км/ч (25 миль/ч) и на расстояние свыше 25 км (15 миль).

Убедитесь, что рулевое управление разблокировано, повернув ключ в положение «АСС». Для управления буксируемым автомобилем и тормозами в нем должен находиться водитель.

УТЕРЯНЫ КЛЮЧИ

Если вы потеряли ключи, многие дилеры HYUNDAI могут изготовить новый ключ, если вам известен его номер. Если Вы закрыли ключи внутри автомобиля и не можете получить новый ключ, обратитесь к авторизованному дилеру HYUNDAI.

УСТРОЙСТВА ДЛЯ ЭКСТРЕННЫХ СИТУАЦИЙ (ПРИ НАЛИЧИИ)

Автомобиль оснащен несколькими устройствами для экстренных ситуаций, которые помогают реагировать в аварийной ситуации.

Огнетушитель

Если вы умеете пользоваться огнетушителем, при возникновении небольшого пожара примите следующие меры.

1. Вытяните в верхней части огнетушителя штифт, предотвращающий нажатие рукоятки.
2. Направьте сопло на очаг пожара.
3. Находитесь на расстоянии приблизительно 2,5 м (8 футов) от огня и сожмите рукоятку, чтобы задействовать огнетушитель. Если отпустить рукоятку, работа огнетушителя прекратится.
4. Перемещайте сопло вперед и назад в сторону очага пожара. По окончании тушения осмотрите очаг, так как возгорание может возобновиться.

Знак аварийной остановки

Установите знак аварийной остановки на дороге, чтобы уведомить водителей проезжающих мимо автомобилей об аварийной ситуации, если ваш автомобиль припаркован на обочине.

Аптечка

Аптечка содержит предметы, необходимые для оказания первой помощи, такие как ножницы, бинт, пластырь и т. п.

Манометр (при наличии)

Можно легко проверить давление в шинах с помощью манометра, который находится в ящике с инструментами. В результате ежедневного использования давление в шинах незначительно снижается. Его необходимо периодически восстанавливать. Это не указывает на утечку, это нормальный износ. Проверяйте давление в холодных шинах, так как с повышением температуры давление в шинах увеличивается.

Для проверки давления в шинах выполните следующее.

1. Открутите колпачок ниппеля на ободе колеса.
2. Прижмите манометр к ниппелю и удерживайте. Сначала будет выпущено некоторое количество воздуха. Воздух будет продолжать выходить, если не прижать манометр плотно.
3. Манометр активируется при плотном прижатии.
4. Для проверки давления в шине поверьте показание манометра.
5. Установите давление в шинах согласно спецификации.
6. Установите колпачок ниппеля на место.

Защита от коррозии / 4-2

Содействие предотвращению коррозии / 4-3

Мойка автомобиля и полировка кузова / 4-4

Чистка салона / 4-7

Меры предосторожности при ремонте

и техническом обслуживании автомобил / 4-8

Вопросы? / 4-9

**Предотвращение коррозии и уход за
внешним видом автомобиля**

4

ЗАЩИТА ОТ КОРРОЗИИ

Защита автомобиля от коррозии

Используя для защиты от коррозии самые современные технологии проектирования и производства, компания HYUNDAI производит автомобили самого высокого качества. Но это только одна часть работы. Для достижения того долгосрочного сопротивления коррозии, которое может обеспечить конструкция автомобиля, необходимо активное участие и со стороны владельца.

Обычные причины коррозии

Обычными причинами коррозии автомобиля являются:

- Дорожная соль, грязь и влага, которые накапливаются в нижней части автомобиля.
- Удаление краски или защитных покрытий в результате ударов или абразивного воздействия посторонних предметов, а также появление сколов и царапин, в результате чего незащищённый металл оказывается открыт для воздействия коррозии.

Районы активной коррозии

Если автомобиль эксплуатируется в тех местах, где он постоянно подвергается воздействию материалов, вызывающих коррозию, защита от неё является особенно важной. Обычными причинами ускоренной коррозии является дорожная соль, реагенты для связывания пыли, морской воздух и промышленное загрязнение.

Влага – источник коррозии

Влага создает те условия, в которых возникновение коррозии наиболее вероятно. Например, коррозионные процессы ускоряются при высокой влажности, особенно когда температура окружающего воздуха находится немного выше нуля. При таких условиях медленно испаряющаяся влага поддерживает контакт материала, вызывающего коррозию, с поверхностью автомобиля.

Особенно активным источником коррозии является грязь, потому что она медленно высыхает, что задерживает влагу на поверхности автомобиля. Внешне выходящая высохшая, грязь всё равно может содержать влагу и способствовать коррозионным процессам. Высокая температура также ускоряет коррозию тех элементов конструкции, в которых не обеспечена достаточная вентиляция, что способствует появлению влаги. По всем этим причинам особенно важно содержать автомобиль в чистоте, без грязи и других отложений. Это относится не только к той части поверхности автомобиля, которая находится на виду, но в особенности к его днищу.

СОДЕЙСТВИЕ ПРЕДОТВРАЩЕНИЮ КОРРОЗИИ

Помочь предотвратить начало коррозии можно следующими действиями:

Содержать автомобиль в чистоте

Лучший способ избежать коррозии – содержать автомобиль в чистоте, без отложений материалов, её вызывающих. Особенно это относится к нижней части автомобиля.

- При эксплуатации автомобиля в районах активной коррозии (там, где используется дорожная соль, районы промышленного загрязнения, кислотных дождей и пр.) для предотвращения коррозии нужны дополнительные меры ухода. Зимой следует очищать струёй воды нижнюю часть автомобиля не реже одного раза в месяц, а после завершения зимней эксплуатации тщательно её очистить.

- При очистке нижней части автомобиля необходимо особое внимание уделять элементам конструкции, расположенным в колесных нишах и прочих местах, недоступных для обозрения. Работа должна выполняться тщательно; если просто вытереть грязь, а не смыть её, то можно скорее способствовать коррозии, чем предотвратить её. Вода под высоким давлением и горячий пар особенно эффективны в удалении отложений грязи и коррозионных материалов.
- При очистке нижней части дверей, элементов подвески и силовых конструкций необходимо убедиться в отсутствии засорения дренажных отверстий, которые обеспечивают отвод влаги, не допуская её накопления внутри, что ускоряет коррозию.

Обеспечить отсутствие влаги в гараже

Нельзя хранить автомобиль в сыром, плохо проветриваемом гараже, где создаются благоприятные условия для коррозии. Особенно это относится к тем случаям, когда гараж используется для мойки автомобиля, или машину ставят в гараж ещё влажной или покрытой снегом, льдом или грязью. Даже тёплый гараж в отсутствие хорошей вентиляции, удаляющей влагу, может способствовать коррозии.

Поддерживать в хорошем состоянии лакокрасочные и декоративные покрытия

Царапины и сколы на лакокрасочных и декоративных покрытиях должны быть закрыты быстро высыхающей краской как можно скорее для уменьшения вероятности возникновения коррозии. Если появились следы оголенного металла, рекомендуем обратиться к авторизованному дилеру HYUNDAI.

МОЙКА АВТОМОБИЛЯ И ПОЛИРОВКА КУЗОВА

Не забывать о состоянии салона

Влага, вызывающая коррозию, может собираться под ковриками и покрытием пола. Периодически проверяйте отсутствие влаги под ковриками. Будьте особенно осторожны, если автомобиль используется для перевозки удобрений, чистящих материалов или химических реагентов.

Они должны перевозиться только в предназначенных для этого ёмкостях; любые протечки или загрязнения от них должны быть вытерты, а эти места должны быть вымыты чистой водой и тщательно вытерты.

Мойка автомобиля

Никогда не мойте автомобиль, когда его поверхность нагрета солнцем, всегда делайте это в тени.

Автомобиль следует мыть часто. Пыль оказывает абразивное воздействие и, если её не смывать, может царапать краску. Загрязнение воздуха или кислотные дожди могут вызывать повреждения лакокрасочных и декоративных покрытий, если загрязняющие вещества будут оставлены на них. Если автомобиль эксплуатируется в районах с морским климатом, или там, где используется дорожная соль или реагенты для связывания пыли, необходимо особое внимание уделять состоянию нижней части автомобиля. Сначала необходимо смыть с автомобиля пыль и легко удаляющуюся грязь. Зимой или после поездки в грязных условиях необходимо тщательно вымыть и нижнюю часть автомобиля. Для удаления отложений грязи и коррозионных материалов следует использовать сильную струю воды, направляя её непосредственно на загрязнения. Для мойки следует использовать специальные моющие средства согласно инструкциям на их упаковках.

Рекомендуем использовать оригинальные запасные части, приобретенные у дилера HYUNDAI. Не допускается применение сильнодействующих бытовых моющих средств, бензина, растворителей или абразивных чистящих порошков, которые могут повредить лакокрасочные покрытия.

Для мойки следует использовать чистую губку или тряпку, часто смачивая её водой. Во избежание повреждения лакокрасочного покрытия, при мойке нельзя прилагать большие усилия. Трудно отмывающиеся места необходимо часто смачивать и удалять грязь постепенно.

Для очистки покрышек с белой боковиной следует использовать жёсткую щётку или мочалку из металлической проволоки.

Для очистки пластиковых колпаков следует использовать мягкую губку или ткань, смоченные в воде.

После мойки необходимо ополоснуть кузов чистой водой. Высыхание капель мыльной воды на лакокрасочном покрытии оставляет грязные пятна.

В тёплую погоду при низкой влажности воздуха может оказаться необходимым мыть и ополаскивать кузов поэлементно для того, чтобы избежать появления таких пятен.

После ополаскивания следует вытереть автомобиль влажной замшей или куском мягкой ткани, хорошо впитывающей влагу. Смысл этих операций в том, чтобы удалить воду с поверхности так, чтобы она не оставила пятен при высыхании. Не трите очень сильно, так можно повредить покрытие кузова.

При обнаружении сколов или царапин их следует закрасить быстросохнущей краской для предотвращения начала коррозии в этих местах. Для защиты окраски автомобиля от коррозии, рекомендуем обратиться к авторизованному дилеру HYUNDAI. Особое внимание следует уделять удалению соли, грязи и других веществ с нижней части крыльев автомобиля. Убедитесь, что дренажные отверстия в нижней части дверей чистые. Повреждения лакокрасочного покрытия могут быть вызваны небольшими отложениями битума, веществ промышленного происхождения, смолы и птичьим помётом, если эти загрязнения немедленно не убирать.

Если водой удалить эти загрязнения не удаётся, следует использовать специальные (не сильно действующие) моющие средства. После их использования поверхность необходимо промыть чистой водой для удаления реагента. Не допускайте высыхания моющего средства на окрашенных поверхностях.

ВНИМАНИЕ

- **Мойка отсека двигателя с водой может привести к повреждению электрических цепей, расположенных в отсеке.**
- **Никогда не допускайте попадания воды или других жидкостей, войти в контакт с электрических / электронных компонентов внутри автомобиля, так как это может привести к пожару или неисправности.**
Ex) Электрические / электронные компоненты внутри площадки кластера и переключатели окна двери в дверь. и т.д.
- **Не следует мыть боковые окна слишком близко поднесенной струей воды под высоким давлением. Вода может попасть через окно и намочить салон.**

Удаление грязных пятен

Не допускается использование с этой целью бензина, сильных растворителей или реагентов, способных вызвать коррозию. Этим можно повредить лакокрасочное покрытие автомобиля. Для удаления битумных пятен используйте скипидар, нанесённый на чистый кусок мягкой ткани, или специально предназначенные для этого средства. Работайте осторожно. Для удаления следов от насекомых или смолы растений следует использовать теплую воду и нещелочное мыло или средство для мойки машин. Намочите загрязнённое место и легко потрите его. В случае утраты блеска краски для его восстановления следует использовать специальную полироль.

Полировка и покрытие защитными составами

Перед полировкой кузова или его покрытием защитными или комбинированными (для очистки и защиты) составами следует вымыть и высушить автомобиль. Используйте высококачественные товары фабричного изготовления в соответствии с инструкциями на их упаковке. Полировке и покрытию защитными составами следует подвергать не только окрашенные поверхности, но и детали с блестящими металлизированными покрытиями.

Когда следует наносить защитное покрытие повторно

Подвергать кузов повторной обработке следует тогда, когда вода уже не собирается на поверхности в мелкие капли, а растекается по большой площади.

Уход за бамперами

Для сохранения внешнего вида бамперов необходимо соблюдать следующие предосторожности:

- Нельзя допускать попадания электролита или тормозной жидкости на бамперы. Если это произошло, загрязнение нужно немедленно смыть чистой водой.
- Соблюдайте осторожность при очистке поверхностей бамперов. Они выполнены из мягкой пластмассы, поверхность которой легко повредить в случае неправильного обращения. Не допускается использование абразивных моющих средств. Для очистки бамперов применяйте воду и мыло, не содержащее щелочь, или средство для мойки машин.
- Не подвергайте бамперы воздействию высоких температур. Например, при выполнении покрасочных работ при ремонте автомобиля снимите с него бамперы в случае, если предполагается использование сушильной камеры.

ЧИСТКА САЛОНА

Чистка виниловой отделки

Перед чисткой виниловой отделки вначале следует удалить пыль и грязь пылесосом. Затем следует использовать чистую губку или мягкую ткань и слабый водный раствор мыла, не содержащего щелочь, или моющего средства. Предварительно намочите поверхность для того, чтобы размягчить грязь, затем вытрите чистой влажной губкой или куском ткани. Если не получилось удалить все загрязнения, повторяйте эту процедуру до тех пор, пока обивка не станет чистой. Не допускается использования для этих целей бензина, растворителя краски или других сильнодействующих чистящих средств.

Чистка кожаной отделки (при наличии)

При обычной эксплуатации поверхности, обшитые кожей, так же как и в случае использования для этого любых других материалов, покрываются пылью и грязью. Если не удалить эти загрязнения, они могут втереться в обшивку, вызывая её повреждение.

Тонкая кожа требует ухода и очистки по мере необходимости. Тщательная очистка кожи мыльным раствором сохранит её внешний вид и обеспечит её многолетний срок службы.

Возьмите губку и при помощи любого нещелочного мыла и тёплой воды создайте густую пену. Тщательно вымойте кожу. Вытрите её начисто слегка влажной тряпкой, а затем уберите остатки сухим куском мягкой ткани. Очищайте кожу таким образом по мере её загрязнения.

При фабричной обработке кожи используется достаточное количество маслосодержащих веществ, поэтому смазывать кожу в процессе эксплуатации нет необходимости.

Масло, нанесённое на её поверхность, не окажет положительного воздействия, и скорее принесёт больше вреда, чем пользы. Использование лака и средств ухода за мебелью не допускается ни при каких условиях.

Чистка ковровых покрытий

Для очистки ковровых покрытий используйте специальную пену, которая продаётся в аэрозольных упаковках, в жидкой или порошкообразной форме. Точно следуйте инструкциям производителя чистящего средства.

При помощи пылесоса с соответствующей насадкой, уберите как можно больше грязи с коврового покрытия. Нанесите пену согласно инструкциям на упаковке, затем вотрите её кругообразными движениями в покрытие. Не добавляйте воду. Эти чистящие средства лучше всего действуют на абсолютно сухих покрытиях.

Очистка ремней безопасности

Для того чтобы очистить ремни безопасности от загрязнения, следует использовать кусок ткани или губку с теплой водой и нещелочным мылом или мощным средством. Не допускается использование сильных растворителей, красящих средств, отбеливателей или абразивных материалов для очистки ремней безопасности, поскольку это может нарушить прочность ткани, из которой они сделаны.

При очистке ремней безопасности убедитесь в отсутствии на них следов интенсивного износа, надрезов, потёртостей и других признаков повреждений. В случае необходимости замените ремни.

Очистка стекол

Для очистки стекол автомобиля можно использовать любое бытовое средство для мытья окон. Вместе с тем, при очистке внутренней поверхности заднего стекла следует проявлять осторожность, чтобы не повредить устройство его обогрева.

МЕРЫ ПРЕДОСТОРОЖНОСТИ ПРИ РЕМОНТЕ И ТЕХНИЧЕСКОМ ОБСЛУЖИВАНИИ АВТОМОБИЛ

При установке аксессуаров, рекомендуем обратиться к авторизованному дилеру HYUNDAI.

1. В случае, если устанавливается шина, не соответствующая спецификации, это может вызвать не только вибрацию автомобиля, чрезмерное потребление топлива или плохую управляемость автомобиля, но и повреждение зубчатой силовой передачи.
2. В случае, если добавляются различные электрические устройства, может возникнуть пожар или неисправность таких электрических систем, как аудиосистема, из-за повреждения проводных соединений и помех радиоволн.

ВНИМАНИЕ

Меры предосторожности при сварочных работах.

- *Электрическое устройство или модуль управления автомобилем и прочие устройства могут выйти из строя из-за небрежности при сварке и стать причиной аварии.*
- *Обязательно соблюдайте следующие меры предосторожности.*
 - *Выключите все электрические устройства.*
 - *Обязательно отсоедините отрицательную клемму от аккумуляторной батареи и обмотайте ее виниловой лентой или закройте резиновым колпачком при сварке. При работе без отсоединения отрицательной клеммы может быть нанесен ущерб электрическим устройствам автомобиля.*

(Продолжение)

ВОПРОСЫ?

(Продолжение)

- **Обязательно отсоединяйте все соединители модулей управления автомобилем. При работе без отсоединения этих соединителей каждому модулю управления автомобилем может быть нанесен ущерб при сварке под высоким напряжением, что в результате может стать причиной аварии.**
- **Не подсоединяйте клемму «земля» сварочного аппарата к топливному баку. Примите все меры предосторожности, чтобы искры от сварки не могли достичь топливного бака. Это может стать причиной возгорания и пожара.**
- **Обязательно подключите отрицательную клемму аккумуляторной батареи и всех соединителей после окончания сварочных работ; заново нанесите краску во избежание коррозии.**

Если у Вас есть вопросы касающиеся ухода за автомобилем, рекомендуем обратиться к авторизованному дилеру HYUNDAI.

Комплекс работ по техническому обслуживанию / 5-2

Техническое обслуживание, выполняемое владельцем автомобиля / 5-3

Плановое техническое обслуживание / 5-4

Техническое обслуживание в сложных условиях эксплуатации / 5-11

Смазочные жидкости / 5-13

Резинотехнические изделия и выключатели / 5-14

Требования к техническому обслуживанию автомобиля

5

Вопросы периодического технического обслуживания / 5-15

КОМПЛЕКС РАБОТ ПО ТЕХНИЧЕСКОМУ ОБСЛУЖИВАНИЮ

При проведении любых работ по техническому обслуживанию или проверке технического состояния автомобиля следует проявлять наивысшую степень осторожности во избежание повреждения автомобиля или получения травм.

Не отвечающее требованиям, незаконченное или недостаточное техническое обслуживание может привести к возникновению неисправностей, способных стать причиной повреждения автомобиля, дорожно-транспортного происшествия или получения травм.

Ответственность владельца

* К СВЕДЕНИЮ

Профилактическое обслуживание и хранение записей является обязанностью владельца автомобиля.

Обычно мы рекомендуем обслуживать автомобиль у авторизованного дилера HYUNDAI. Вы должны хранить документы о том, что надлежащее техническое обслуживание Вашего автомобиля было выполнено в соответствии с графиком технического обслуживания, представленным на следующих страницах. Эта информация необходима для того, чтобы подтвердить соответствие требованиям ремонта и технического обслуживания гарантийных обязательств. Ремонт и регулировки в результате ненадлежащего технического обслуживания или отсутствия требуемого технического обслуживания не охватываются гарантией на Ваш автомобиль.

Предостережения относительно технического обслуживания владельцем

Ненадлежащее или неполное техническое обслуживание может привести к проблемам. В этом разделе приведены инструкции только по легко выполнимым пунктам технического обслуживания.

ОСТОРОЖНО - Работы по техническому обслуживанию

- **Проведение работ по техническому обслуживанию автомобиля может быть сопряжено с опасностью для здоровья. При выполнении некоторых видов работ вы можете получить серьезные травмы. При отсутствии у владельца автомобиля необходимых знаний и опыта или соответствующих инструментов и оборудования работы должны проводиться авторизованным дилером компании HYUNDAI.**

ТЕХНИЧЕСКОЕ ОБСЛУЖИВАНИЕ, ВЫПОЛНЯЕМОЕ ВЛАДЕЛЬЦЕМ АВТОМОБИЛЯ

Ниже даны перечни проверок технического состояния автомобиля, которые должны проводиться с указанной периодичностью владельцем или авторизованным дилером компании HYUNDAI для обеспечения безопасной и надежной работы автомобиля.

Помимо этого, ваш дилер должен принимать во внимание все неблагоприятные условия эксплуатации.

Данные проверки технического состояния, выполняемые владельцем автомобиля, в основном, не подпадают под действие гарантийных обязательств. В связи с этим, в некоторых случаях владелец должен будет оплатить выполнение работ, а также использованные детали и смазочные материалы.

График технического обслуживания, проводимого владельцем автомобиля

При заправке автомобиля топливом:

- Проверьте уровень моторного масла.
- Проверьте уровень охлаждающей жидкости в бачке.
- Проверьте уровень жидкости в бачке омывателя ветрового стекла.
- Убедитесь, что все шины накачаны до нормального давления.

ОСТОРОЖНО

Проверяя уровень охлаждающей жидкости при горячем двигателе. Горячая охлаждающая жидкость и пар, выходящие под давлением из бачка, могут стать причиной ожога или другой травмы.

Во время эксплуатации автомобиля:

- Отмечайте все изменения в звуке выхлопа, а также появление запаха выхлопных газов в салоне.
- Следите за вибрацией рулевого колеса. Обращайте внимание на возрастание усилия, требуемого для поворота рулевого колеса, появление люфта в рулевом колесе, изменение его нейтрального положения.
- Обращайте внимание, не происходит ли постоянного небольшого “увода” автомобиля в одну сторону при движении по гладкой ровной дороге.
- Во время торможения прислушивайтесь к работе систем автомобиля, отмечайте появление необычных звуков, смещение в одну сторону, увеличение хода педали тормоза или возрастание усилия при ее нажатии.

- В случае ошибочного выбора передачи или каких-либо изменений в работе коробки передач проверьте уровень трансмиссионной жидкости.
- Проверьте работу стояночного тормоза.
- Проверьте свободный ход педали сцепления/педали тормоза и условия работы
- Проверьте герметичность крышки радиатора
- Убедитесь в отсутствии следов утечек жидкостей под днищем автомобиля (вода, капающая из системы кондиционирования воздуха в процессе работы или после выключения, не является признаком неисправности).

ПЛАНОВОЕ ТЕХНИЧЕСКОЕ ОБСЛУЖИВАНИЕ

Следующие операции по техническому обслуживанию должны выполняться для обеспечения нормального управления автомобилем и его эксплуатационных параметров. Для подтверждения гарантии храните квитанции по всем проведенным операциям. Там, где указан пробег в километрах, так и время, периодичность обслуживания определяется в зависимости от того, что наступает первым. Несмотря на то, что какая-либо система находится в том же интервале обслуживания, пробег для проверки или замены может отличаться от значения для другой системы вследствие характеристик системы.

R = Заменить I = Проверить и при необходимости очистить, отрегулировать, исправить или заменить A = Отрегулировать

		1	5	10	15	20	25	30	35	40	45	50	55	60	65	70	75	80	85	90	95	100			
		0,6	3	6	9	12	15	18	21	24	27	30	33	36	39	42	45	48	51	54	57	60			
1	СИСТЕМА ОХЛАЖДЕНИЯ	ПРОВЕРКУ УРОВНЯ ОХЛАЖДАЮЩЕЙ ЖИДКОСТИ И ЕЕ УТЕЧЕК СЛЕДУЕТ ПРОВОДИТЬ ЕЖЕДНЕВНО																							
2	ОХЛАЖДАЮЩАЯ ЖИДКОСТЬ ДВИГАТЕЛЯ	ПРОВЕРЯЙТЕ ПОСЛЕ ПЕРВЫХ 20 000 КМ • LLC-10 : ЗАМЕНЯТЬ КАЖДЫЕ 200 000 КМ ИЛИ 10 ГОД • LLC-2 : ЗАМЕНЯТЬ КАЖДЫЕ 40 000 КМ ИЛИ 24 МЕСЯЦЕВ																							
3	МОТОРНОЕ МАСЛО И МАСЛЯНЫЙ ФИЛЬТР * ¹⁾	D4AF, D4AL		ЗАТЕМ МЕНЯТЬ КАЖДЫЕ 10 000 КМ ИЛИ 12 МЕСЯЦЕВ																					
		D4DA, D4DB, D4DC, D4DBD, D4DD		ЗАТЕМ МЕНЯТЬ КАЖДЫЕ 15 000 КМ ИЛИ 12 МЕСЯЦЕВ																					
		D4GA (ДЛЯ ЕВРОПЫ, ЗА ИСКЛЮЧЕНИЕМ ТУРЦИИ, РОССИИ)		ЗАТЕМ МЕНЯТЬ КАЖДЫЕ 60 000 КМ ИЛИ 12 МЕСЯЦЕВ																					
		D4GA (КРОМЕ ЕВРОПЫ)		ЗАТЕМ МЕНЯТЬ КАЖДЫЕ 30 000 КМ ИЛИ 12 МЕСЯЦЕВ																					
4	ТОПЛИВНЫЙ ФИЛЬТР	D4AF, D4AL, D4DA, D4DB, D4DC, D4DBD						R																	
		D4DD		ЗАМЕНЯТЬ КАЖДЫЕ 30 000 КМ																					
		D4GA	Euro 4		КАЖДЫЕ 30 000 КМ ИЛИ ПРИ ВКЛЮЧЕНИИ ИЛИ МИГАНИИ КОНТРОЛЬНОЙ ЛАМПЫ ПРОВЕРКИ ДВИГАТЕЛЯ.																				
			Euro 5 (Главный фильтр, Фильтр предварительной очистки)		ЗАМЕНЯТЬ КАЖДЫЕ 30 000 КМ																				

*¹⁾ В горной местности интервал замены моторного масла и масляного фильтра должен соответствовать условиям тяжелой эксплуатации.

Требования к техническому обслуживанию автомобиля

R = Заменить I = Проверить и при необходимости очистить, отрегулировать, исправить или заменить A = Отрегулировать

Км x 1 000		1	5	10	15	20	25	30	35	40	45	50	55	60	65	70	75	80	85	90	95	100
Миль x 1 000		0,6	3	6	9	12	15	18	21	24	27	30	33	36	39	42	45	48	51	54	57	60
5	ТОПЛИВОПРОВОДЫ, ТОПЛИВНЫЕ ШЛАНГИ И СОЕДИНЕНИЯ									I								I				
6	УДАЛЕНИЕ ПОСТОРОННИХ ПРЕДМЕТОВ ИЗ ТОПЛИВНОГО БАКА			I		I		I		I		I		I		I		I		I		I
7	ФИЛЬТРУЮЩИЙ ЭЛЕМЕНТ ВОЗДУХООЧИСТИТЕЛЯ	ОЧИЩАЙТЕ ЧЕРЕЗ КАЖДЫЕ 5 000 КМ ПРОБЕГА И ЗАМЕНЯЙТЕ ЧЕРЕЗ КАЖДЫЕ 50 000 КМ ПРОБЕГА																				
		ЗАМЕНИТЬ КАЖДЫЕ 60 000 КМ ИЛИ 6 МЕСЯЦЕВ																				
8	КЛАПАННЫЙ ЗАЗОР *2)	A				A				A				A				A				A
			A					A						A							A	
9	ВЫХЛОПНЫЕ ГАЗЫ			I		I		I		I		I		I		I		I		I		I
10	СИСТЕМА ВЫПУСКА ОТРАБОТАВШИХ ГАЗОВ И ЕЕ КРЕПЛЕНИЯ		I	I		I		I		I		I		I		I		I		I		I
11	ДАВЛЕНИЕ ВПРЫСКА И СОСТОЯНИЕ РАСПЫЛИТЕЛЕЙ ФОРСУНОК (КРОМЕ D4DD, D4GA)					I				I				I				I				I
12	ОПЕРЕЖЕНИЕ ВПРЫСКА (КРОМЕ D4DD, D4GA)					I				I				I				I				I
13	КРЫШКА РАДИАТОРА							I						I						I		

*2) Проверьте наличие повышенного шума от клапанов и/или вибрации двигателя и при необходимости отрегулируйте. Эта операция должна выполняться уполномоченным дилером HYUNDAI.

Требования к техническому обслуживанию автомобиля

R = Заменить I = Проверить и при необходимости очистить, отрегулировать, исправить или заменить A = Отрегулировать

	Км x 1 000	1	5	10	15	20	25	30	35	40	45	50	55	60	65	70	75	80	85	90	95	100
	Миль x 1 000	0,6	3	6	9	12	15	18	21	24	27	30	33	36	39	42	45	48	51	54	57	60
14	БОЛТЫ ГОЛОВКИ БЛОКА ЦИЛИНДРОВ									I								I				
15	НАТЯЖЕНИЕ И ПОВРЕЖДЕНИЕ ПРИВОДНОГО ПОЛИКЛИНОВОГО РЕМНЯ (КРОМЕ D4GA)		I	I	I	I	I	I	I	R	I	I	I	I	I	I	I	R	I	I	I	I
16	ПОЛИКЛИНОВЫЙ РЕМЕНЬ (D4GA)							I						I							I	
17	ДАТЧИК МАССОВОГО РАСХОДА ВОЗДУХА (MAF)	ОЧИЩАТЬ КАЖДЫЕ 6 МЕСЯЦЕВ ИЛИ 60 000 КМ.																				
18	УДАЛЕНИЕ МАСЛА ИЗ ИНТЕРКУЛЕРА	КАЖДЫЕ 60 000 КМ. (СЛЕЙТЕ МАСЛО ИЗ ИНТЕРКУЛЕРА)																				
19	РЫЧАГ ХЛАДАГЕНТА СИСТЕМЫ КОНДИЦИОНИРОВАНИЯ	ПО НЕОБХОДИМОСТИ																				
20	КОМПРЕССОР СИСТЕМЫ КОНДИЦИОНИРОВАНИЯ	ПРОВЕРЯЙТЕ КАЖДЫЕ 1 – 2 МЕСЯЦА																				
21	ВОЗДУШНЫЙ ФИЛЬТР КЛИМАТ-КОНТРОЛЯ	ЗАМЕНЯЙТЕ КАЖДЫЙ ГОД ИЛИ РАЗ В 30 000 КМ (ЕСЛИ ПОТОК ВОЗДУХА СЛИШКОМ СЛАБЫЙ, ПРОВЕРЯЙТЕ ЗАРАНЕЕ)																				

R = Заменить I = Проверить и при необходимости очистить, отрегулировать, исправить или заменить A = Отрегулировать

		1	5	10	15	20	25	30	35	40	45	50	55	60	65	70	75	80	85	90	95	100	
		0,6	3	6	9	12	15	18	21	24	27	30	33	36	39	42	45	48	51	54	57	60	
СИЛОВАЯ ПЕРЕДАЧА																							
1	ТРАНСМИССИОННАЯ ЖИДКОСТЬ	T060S5, T060S6		ЗАМЕНА ПЕРВОНАЧАЛЬНЫЕ 90 000КМ ПОСЛЕ КОТОРЫЕ ЗАМЕНЯЮТ КАЖДЫЙ 150 000КМ																			
		M2S5, M3S5, M035S5		ЗАМЕНА ПЕРВОНАЧАЛЬНЫЕ 10 000 КМ, КОТОРЫЕ ЗАМЕНЯЮТ ПОСЛЕ КАЖДОГО 40 000КМ ИЛИ 1 ГОД																			
2	СВОБОДНЫЙ ХОД И РАБОТА ПЕДАЛИ СЦЕПЛЕНИЯ И ТОРМОЗА			I			I			I			I			I			I			I	
3	ЖИДКОСТЬ ГИДРОПРИВОДА СЦЕПЛЕНИЯ И ТОРМОЗНАЯ ЖИДКОСТЬ	ВЫПОЛНЯЙТЕ ЗАМЕНУ КАЖДЫЕ 60 000 КМ																					
4	ЛЮФТ РЫЧАГА КОРОБКИ ПЕРЕДАЧ			I			I			I			I			I			I			I	
5	СОСТОЯНИЕ СОЕДИНИТЕЛЬНОГО КОЛЬЦА КАРДАННОГО ВАЛА	ЗАТЯГИВАЙТЕ ЧЕРЕЗ КАЖДЫЕ 30 000 КМ ПРОБЕГА																					
6	УНИВЕРСАЛЬНЫЙ СОЕДИНИТЕЛЬ И ШПЛИНТ ВАЛА КРЫЛЬЧАТКИ			I			I			I			I			I			I			I	
7	СОПРЯЖЕНИЕ ВАЛА ЦЕНТРАЛЬНОГО ПОДШИПНИКА КАРДАННОГО ВАЛА			I			I			I			I			I			I			I	
8	ЗАТЯЖКА ЦЕНТРАЛЬНОГО ПОДШИПНИКА КАРДАННОГО ВАЛА						I						I										I

Требования к техническому обслуживанию автомобиля

R = Заменить I = Проверить и при необходимости очистить, отрегулировать, исправить или заменить A = Отрегулировать

	Км x 1 000	1	5	10	15	20	25	30	35	40	45	50	55	60	65	70	75	80	85	90	95	100
	Миль x 1 000	0,6	3	6	9	12	15	18	21	24	27	30	33	36	39	42	45	48	51	54	57	60
СИСТЕМА ПРИВОДА																						
1	МАСЛО В ЗАДНЕМ МОСТУ	ЗАМЕНЯЙТЕ ПОСЛЕ ПЕРВЫХ 10 000 КМ И ЗАМЕНЯЙТЕ ЧЕРЕЗ 1 ИЛИ 40 000 КМ																				
2	СОСТОЯНИЕ ПЕРЕДНЕГО И ЗАДНЕГО МОСТОВ		I		I		I		I		I		I		I		I		I		I	
3	ПОВРЕЖДЕНИЕ И ЛЮФТ ПОДШИПНИКОВ СТУПИЦ ПЕРЕДНИХ, ЗАДНИХ КОЛЕС	I		I		I		I		I		I		I		I		I		I		I
4	СМАЗКА ПОДШИПНИКОВ СТУПИЦ ПЕРЕДНИХ, ЗАДНИХ КОЛЕС	ЧЕРЕЗ КАЖДЫЕ 30 000 КМ ПРОБЕГА																				
5	ШПИЛЬКИ, ГАЙКИ КОЛЕС	I	ПРОВЕРЯЙТЕ ПОСЛЕ ПЕРВЫХ 5 000 КМ ПОДТЯГИВАЙТЕ, ПРОЕХАВ 50 -100 КМ С МОМЕНТА ЗАМЕНЫ КОЛЕСА																			
6	МОМЕНТ ЗАТЯЖКИ КОЛЕСНЫХ ГАЕК	ПОДТЯГИВАЙТЕ ПОСЛЕ ПЕРВЫХ 1 000 КМ И ЗАТЕМ ЧЕРЕЗ КАЖДЫЕ 5 000 КМ ПРОБЕГА																				
7	ДАВЛЕНИЕ В ШИНЕ И ПОВРЕЖДЕНИЕ	ПРОВЕРЯЙТЕ РЕГУЛЯРНО И ПЕРЕД КАЖДЫМ ВЫЕЗДОМ																				
8	ПЕРЕСТАНОВКА КОЛЕС	ЧЕРЕЗ КАЖДЫЕ 30 000 КМ ПРОБЕГА																				

Требования к техническому обслуживанию автомобиля

R = Заменить I = Проверить и при необходимости очистить, отрегулировать, исправить или заменить A = Отрегулировать

Км x 1 000		1	5	10	15	20	25	30	35	40	45	50	55	60	65	70	75	80	85	90	95	100
Миль x 1 000		0,6	3	6	9	12	15	18	21	24	27	30	33	36	39	42	45	48	51	54	57	60
РУЛЕВОЕ УПРАВЛЕНИЕ																						
1	ЖИДКОСТЬ ГИДРОУСИЛИТЕЛЯ	ПРОВЕРЯЙТЕ ПОСЛЕ ПЕРВЫХ 20 000KM (если необходимо, долить и заменить)																				
2	ЛЮФТ В РУЛЕВОМ КОЛЕСЕ И ПРИВОДЕ (ПРИ РАБОТАЮЩЕМ ДВИГАТЕЛЕ)	I	I	I	I	I	I	I	I	I	I	I	I	I	I	I	I	I	I	I	I	I
3	ЧЕХЛЫ РУЛЕВОГО МЕХАНИЗМА/ШАРОВОЙ ШАРНИР НИЖНЕГО РЫЧАГА		I		I		I		I		I		I		I		I		I		I	
4	ОБЩАЯ СООСНОСТЬ (БОКОВОЕ СКОЛЬЖЕНИЕ)									I								I				
5	РАБОТОСПОСОБНОСТЬ РУЛЕВОГО УПРАВЛЕНИЯ			I	I	I	I	I	I	I	I	I	I	I	I	I	I	I	I	I	I	I
6	НАСОС, РЕМЕНЬ ГИДРОУСИЛИТЕЛЯ	I	I	I	I	I	I	I	I	I	I	I	I	I	I	I	I	I	I	I	I	I
НОЖНОЙ ТОРМОЗ																						
1	ЖИДКОСТЬ ГИДРОПРИВОДА СЦЕПЛЕНИЯ И ТОРМОЗНАЯ ЖИДКОСТЬ	ВЫПОЛНЯЙТЕ ЗАМЕНУ КАЖДЫЕ 60 000 KM																				
2	УТЕЧКА ЖИДКОСТИ ИЗ ТОРМОЗНОЙ СИСТЕМЫ			I		I		I		I		I		I		I		I		I		I
3	ТОРМОЗНЫЕ БАРАБАНЫ И НАКЛАДКИ	I	I	I	I	I	I	I	I	I	I	I	I	I	I	I	I	I	I	I	I	I
4	СВОБОДНЫЙ ХОД ПЕДАЛИ ТОРМОЗА			I		I		I		I		I		I		I		I		I		I
5	ЗАЗОР МЕЖДУ ПОЛНОСТЬЮ НАЖАТОЙ ПЕДАЛЬЮ И ПОЛОМ			I		I		I		I		I		I		I		I		I		I

Требования к техническому обслуживанию автомобиля

R = Заменить I = Проверить и при необходимости очистить, отрегулировать, исправить или заменить A = Отрегулировать

		1	5	10	15	20	25	30	35	40	45	50	55	60	65	70	75	80	85	90	95	100	
	Км x 1 000																						
	Миль x 1 000	0,6	3	6	9	12	15	18	21	24	27	30	33	36	39	42	45	48	51	54	57	60	
СТОЯНОЧНЫЙ ТОРМОЗ																							
1	РАБОСПОСОБНОСТЬ СТОЯНОЧНОГО ТОРМОЗА	ПРОВЕРЯЙТЕ ЧЕРЕЗ КАЖДЫЕ 10 000 КМ ПРОБЕГА (НА КОММЕРЧЕСКОМ АВТОМОБИЛЕ ЧЕРЕЗ КАЖДЫЕ 5 000 КМ ПРОБЕГА)																					
2	ИЗНОС НАКЛАДКИ БАРАБАНА		I		I		I		I		I		I		I		I		I		I		
ПОДВЕСКА																							
1	ПОВРЕЖДЕНИЕ ПОДВЕСКИ		I									I										I	
2	СТРЕМЯНКА КРЕПЛЕНИЯ * ¹⁾	ПОДТЯГИВАЙТЕ ПОСЛЕ ПЕРВЫХ 5 000 КМ И ЗАТЕМ ЧЕРЕЗ КАЖДЫЕ 15 000 КМ ПРОБЕГА																					
3	ЛЮФТ ЛИСТОВОЙ РЕССОРЫ		I	ПРОВЕРЯЙТЕ ЧЕРЕЗ КАЖДЫЕ 10 000 КМ ПРОБЕГА ИЛИ ПРИ НЕОБХОДИМОСТИ																			
4	УТЕЧКА МАСЛА ИЛИ ПОВРЕЖДЕНИЕ АМОРТИЗАТОРОВ	I	I	I		I		I		I		I		I		I		I		I		I	
5	БОЛТЫ И АГРЕГАТЫ НА ШАССИ И КУЗОВЕ (ПАЛУБА)	I		ПРОВЕРЯЙТЕ ЧЕРЕЗ КАЖДЫЕ 5 000 КМ ПРОБЕГА ИЛИ ПРИ НЕОБХОДИМОСТИ																			

*¹⁾ Подтягивайте после первых 1 000 км после замены рессоры и стремянки подвески

ПРИМЕЧАНИЕ. Необходимо руководствоваться количеством месяцев или километров в зависимости от того, какое условие наступит раньше

ТЕХНИЧЕСКОЕ ОБСЛУЖИВАНИЕ В СЛОЖНЫХ УСЛОВИЯХ ЭКСПЛУАТАЦИИ

Обслуживание следующих позиций на автомобилях, которые обычно эксплуатируются в тяжелых условиях, необходимо проводить чаще. Соответствующие интервалы проведения технического обслуживания см. в таблице ниже.

R = Заменить I = Проверить и при необходимости очистить, отрегулировать, исправить или заменить

ПОЗИЦИЯ ТЕХНИЧЕСКОГО ОБСЛУЖИВАНИЯ		ОПЕРАЦИЯ ТЕХНИЧЕСКОГО ОБСЛУЖИВАНИЯ	ИНТЕРВАЛ ТЕХНИЧЕСКОГО ОБСЛУЖИВАНИЯ	УСЛОВИЯ ЭКСПЛУАТАЦИИ
МОТОРНОЕ МАСЛО И МАСЛЯНЫЙ ФИЛЬТР	D4AF, D4AL	R	ЗАТЕМ КАЖДЫЕ 5 000 КМ ИЛИ 6 МЕСЯЦЕВ	A, B, C, F, G
	D4DA, D4DB, D4DC, D4DBD, D4DD	R	ЗАТЕМ КАЖДЫЕ 7 500 КМ ИЛИ 6 МЕСЯЦЕВ	
	D4GA (ДЛЯ ЕВРОПЫ, ЗА ИСКЛЮЧЕНИЕМ ТУРЦИИ, РОССИИ)	R	ЗАТЕМ КАЖДЫЕ 30 000 КМ ИЛИ 6 МЕСЯЦЕВ	
	D4GA (КРОМЕ ЕВРОПЫ)	R	ЗАТЕМ КАЖДЫЕ 20 000 КМ ИЛИ 6 МЕСЯЦЕВ	
ТОПЛИВНЫЙ ФИЛЬТР	D4AF, D4AL, D4DA, D4DB, D4DC, D4DBD	R	ЧЕРЕЗ КАЖДЫЕ 10 000 КМ ПРОБЕГА	A, B, C, F, G
	D4DD, D4GA		ЧЕРЕЗ КАЖДЫЕ 20 000 КМ ПРОБЕГА	
ФИЛЬТРУЮЩИЙ ЭЛЕМЕНТ ВОЗДУХООЧИСТИТЕЛЯ		R	КАЖДЫЕ 30 000 КМ ИЛИ 1 ГОД	C, E
ТОРМОЗНЫЕ БАРАБАНЫ И НАКЛАДКИ		I	КАЖДЫЕ 20 000 КМ ИЛИ ПРИ НЕОБХОДИМОСТИ	C, D, G
РАБОТА СТОЯНОЧНОГО ТОРМОЗА		I	КАЖДЫЕ 10 000 КМ	A
РЕЙКА РУЛЕВОГО МЕХАНИЗМА		I	КАЖДЫЕ 20 000 КМ ИЛИ ПРИ НЕОБХОДИМОСТИ	C, D, E, F, G

ТЯЖЕЛЫЕ УСЛОВИЯ ЭКСПЛУАТАЦИИ

- A - Многократные короткие поездки на расстояние менее 8 км (5 миль) при нормальной температуре окружающего воздуха или на расстояние менее 16 км (10 миль) при температуре окружающего воздуха ниже точки замерзания
- B - Продолжительный холостой ход или вождение с малой скоростью на большие расстояния
- C - Вождение по неровным, запыленным, грязным, грунтовым, гравийным дорогам или дорогам, посыпанным солью
- D - Вождение в местностях, где применяется соль или другие коррозионные материалы, или в районах с холодным климатом
- E - Вождение в местностях с песчаным грунтом
- F - Вождение в интенсивном транспортном потоке при температуре выше 32 °C (90 °F)
- G - Вождение на подъем, на спуск или по горным дорогам

ПРИМЕЧАНИЕ. Необходимо руководствоваться количеством месяцев или километров в зависимости от того, какое условие наступит раньше.

СМАЗОЧНЫЕ ЖИДКОСТИ

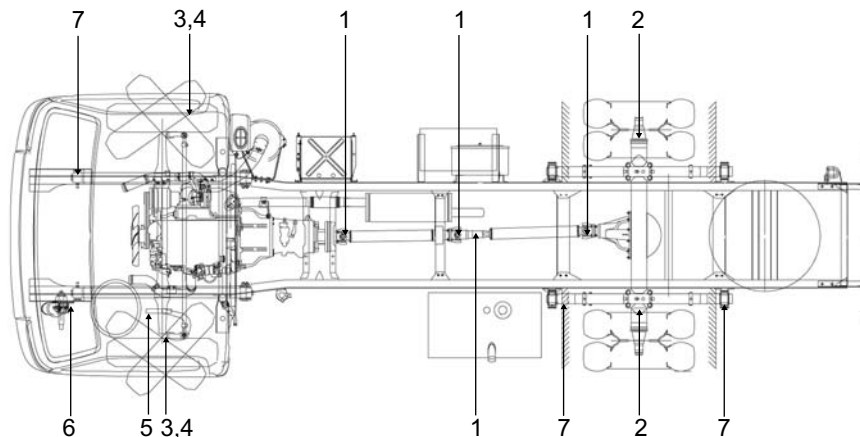

AGREASE001

Автомобиль грузоподъемностью 2,5 тонны

№	КОМПОНЕНТ	МАРКА СМАЗКИ	ИНТЕРВАЛ	№	КОМПОНЕНТ	МАРКА СМАЗКИ	ИНТЕРВАЛ
1	УНИВЕРСАЛЬНЫЙ ШАРНИР И СКОЛЬЗЯЩАЯ МУФТА КАРДАННОГО ВАЛА	NLGI EP#2	Каждые 25 000 км пробега	4	ШКВОРЕНЬ ПОВОРОТНОГО КУЛАКА – ВЕРХНИЙ, ЛЕВЫЙ/ПРАВЫЙ	NLGI #2	Каждые 10 000 км пробега или 3 мес.
2	ПОДШИПНИК СТУПИЦЫ ЗАДНЕГО КОЛЕСА	NLGI #2	Каждые 30 000 км пробега	5	ПРОДОЛЬНАЯ РУЛЕВАЯ ТЯГА	NLGI #2	После первых 1 000 км, Каждые 10 000 км пробега или 3 мес.
3	ШКВОРЕНЬ ПОВОРОТНОГО КУЛАКА – НИЖНИЙ, ЛЕВЫЙ/ПРАВЫЙ	NLGI #2	Каждые 10 000 км пробега или 3 мес.	6	УНИВЕРСАЛЬНЫЙ ШАРНИР РУЛЕВОГО УПРАВЛЕНИЯ	NLGI #2	Каждые 10 000 км пробега или 3 мес.
				7	ПЕРЕДНЯЯ РЕССОРА, ЗАДНЯЯ РЕССОРА	NLGI #2	Каждые 10 000 км пробега или 3 мес.

РЕЗИНОТЕХНИЧЕСКИЕ ИЗДЕЛИЯ И ВЫКЛЮЧАТЕЛИ

○ : Проверить

Компоненты	1 раз в год	1 раза в 2 года	1 раза в 3 года	Замечания
Набивка и резиновые детали тормозного клапана	○			
Манжета и пыльник поршня рабочего цилиндра	○			
Набивка и резиновые детали клапана	○			
Диафрагма и резиновые детали регулятора давления	○			
Тормозной шланг	○			
Манжета и другие резиновые детали ограничительного клапана давления в тормозных механизмах задних колес в зависимости от нагрузки	○			
Тормозная система и резиновые детали	○			
Шланг отопителя	○			
Вакуумный шланг		○		
Резиновые детали и шланг гидроусилителя рулевого управления		○		
Шланг кондиционера		○		
Выключатель стоп-сигнала		○		
Трубка бачка с тормозной жидкостью			○	Тормоз с гидровакуумным приводом

ВОПРОСЫ ПЕРИОДИЧЕСКОГО ТЕХНИЧЕСКОГО ОБСЛУЖИВАНИЯ

о Моторное масло и масляный фильтр

Моторное масло и масляный фильтр следует заменять с интервалом, указанным в графике технического обслуживания. Если эксплуатация автомобиля осуществляется в тяжелых условиях, требуется более частая замена моторного масла и масляного фильтра.

о Приводные ремни

Проверьте все приводные ремни на отсутствие надразов, трещин, чрезмерного износа или замасливания и при необходимости замените. Следует периодически проверять натяжение приводных ремней и при необходимости регулировать.

о Топливный фильтр

Засоренный фильтр может ограничить скорость вождения автомобиля, повредить систему выпуска и вызвать затрудненный пуск. Если в топливном баке в избытке скапливаются посторонние предметы, может потребоваться более частая замена фильтра. После установки нового фильтра дайте двигателю поработать несколько минут и проверьте, нет ли течи на стыках. Рекомендуем заменять топливный фильтр у авторизованного дилера HYUNDAI.

ОСТОРОЖНО

Сохраните график замены топливного фильтра.

о Топливопроводы, топливные шланги и штуцеры

Проверьте топливопроводы, топливные шланги и штуцеры на отсутствие утечки и повреждения. Рекомендуем менять топливопровод, топливный шланг и разъемы у авторизованного дилера.

ОСТОРОЖНО (ПРИ НАЛИЧИИ)

Не проводите работы на топливной системе с инжектором (при наличии) при работающем двигателе или в течение 30 секунд после его остановки. Топливный насос высокого давления, топливная магистраль высокого давления, форсунки и трубки высокого давления остаются под высоким давлением даже после остановки двигателя. При попадании в тело человека струя топлива способна причинить серьезную травму. Людям, использующим электрокардиостимуляторы, запрещается подходить ближе чем на 30 см к блоку электронного управления или жгуту проводки в моторном отсеке при работе двигателя, т.к. большой электроток в общей топливной магистрали высокого давления генерирует значительные магнитные поля.

о Вакуумные шланги и шланги принудительной вентиляции картера

Проверьте поверхность шлангов на отсутствие тепловых и/или механических повреждений. Затвердевшая и ломкая резина, растрескивание, выкрашивание, надрезы, истирание и чрезмерное вздутие указывают на износ. Особое внимание следует уделять проверке тех поверхностей шлангов, которые расположены ближе всего к источникам тепла, например, выпускному коллектору.

Проверьте укладку шлангов так, чтобы они не соприкасались с источниками тепла, острыми кромками или движущимися частями, которые могли бы вызвать тепловое повреждение или механический износ. Проверьте все соединения шлангов, например, хомуты и соединительные муфты так, чтобы они были зафиксированы и не было следов утечки. При обнаружении износа или повреждения шланги следует немедленно заменить.

о Фильтрующий элемент воздухоочистителя

Рекомендуем заменять фильтр очистки воздуха у авторизованного дилера HYUNDAI.

о Система охлаждения

Проверьте компоненты системы охлаждения, например, радиатор, бачок с охлаждающей жидкостью, шланги и соединения на отсутствие утечки и повреждения. Замените поврежденные детали.

о Охлаждающая жидкость

Охлаждающую жидкость следует заменять с интервалом, указанным в графике технического обслуживания.

о Жидкость для механических коробок передач

Проведите проверку жидкости для механических коробок передач в соответствии с графиком технического обслуживания.

*** К СВЕДЕНИЮ**

Если уровень жидкости низкий, перед доливом выполните проверку на возможные утечки. Не переливайте.

о Тормозные шланги и трубки

Проведите визуальную проверку правильности установки и отсутствия перетирания, трещин, износа и утечки. Немедленно замените изношенные или поврежденные компоненты.

о Тормозная жидкость

Проверьте уровень тормозной жидкости в бачке. Уровень должен находиться между рисками «MIN» и «MAX» на боковой поверхности бачка.

о Тормозные барабаны / накладки задних колес, стояночный тормоз

Проверьте тормозные барабаны / накладки задних колес на отсутствие задиров, подгорания, утечки жидкости, поломки деталей и чрезмерного износа. Проверьте стояночный тормоз, включая рычаг и тросы. Более подробное описание операций по техническому обслуживанию см. в руководстве по ремонту.

о Выхлопная труба и глушитель

Проведите визуальную проверку выхлопных труб, глушителя и подвесных кронштейнов на отсутствие трещин, износа или повреждения. Запустите двигатель и внимательно послушайте, герметична ли система выпуска. При необходимости затяните соединения или замените компоненты.

о Крепежные болты подвески

Проверьте соединительные элементы подвески на отсутствие люфта или повреждения. Подтяните с требуемым моментом.

о Картер, привод и чехлы рулевого механизма/шаровой шарнир нижнего рычага

На неподвижном автомобиле и при заглушенном двигателе проверьте, нет ли чрезмерного люфта в рулевом колесе. Проверьте привод на отсутствие искривления или повреждения. Проверьте пыльники и шаровые шарниры на отсутствие износа, трещин или повреждения. Замените поврежденные компоненты.

о Насос, ремень и шланги гидроусилителя рулевого управления

Проверьте насос и шланги гидроусилителя рулевого управления на отсутствие утечек и повреждения. Немедленно замените поврежденные или негерметичные компоненты. Проверьте ремень гидроусилителя рулевого управления на отсутствие порезов, трещин, чрезмерного износа, замасливания и его натяжение. При необходимости замените или отрегулируйте.

о Хладагент кондиционера

Проверьте трубки и штуцеры кондиционера на отсутствие утечек и повреждения. При необходимости проверьте работу кондиционера в соответствии с руководством по ремонту.

Моторный отсек / 6-2
Общие проверки / 6-5
Проверка моторного масла / 6-6
Замена масла и фильтра / 6-8
Проверка и замена охлаждающей жидкости двигателя / 6-10
Воздушный фильтр / 6-12
Проверка фильтра / 6-13
Щетки очистителей ветрового стекла / 6-13
Заправка бачка омывателя / 6-15
Проверка трансмиссионной жидкости / 6-16
Тормозная жидкость/жидкость гидропривода сцепления / 6-17
Обслуживание системы кондиционирования / 6-18
Проверка свободного хода / 6-19
Проверка приводных ремней / 6-20

Самостоятельное техническое обслуживание

6

Проверка и замена плавких предохранителей / 6-20
Проверка аккумуляторной батареи / 6-23
Уровень жидкости гидроусилителя / 6-25
Слив воды из водоотделителя / 6-26
Удаление воздуха из топливной системы / 6-27
Топливный фильтр / 6-29
Турбокомпрессор / 6-31
Порядок проверки транспортного средства, оснащенного системой рециркуляции отработавших газов (EGR) / 6-32
Замена лампочек / 6-33
Мощность лампочек / 6-36

МОТОРНЫЙ ОТСЕК

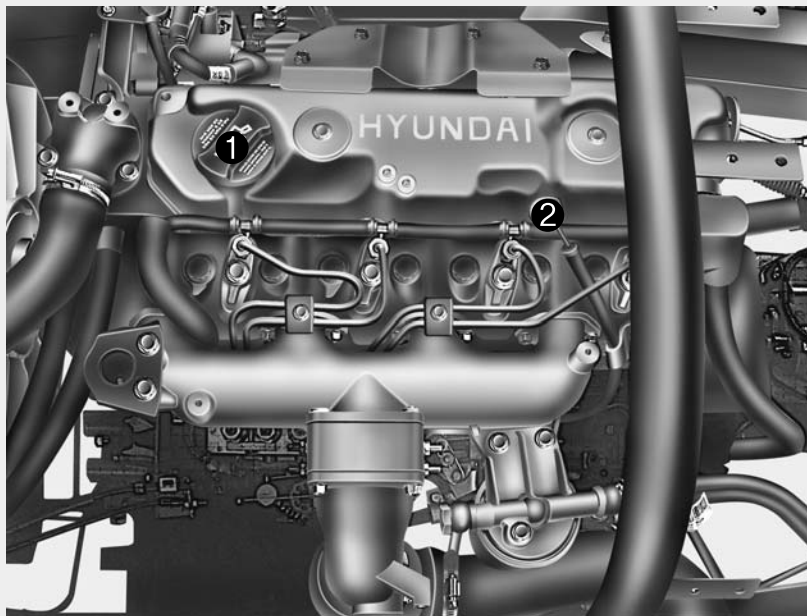

1. Крышка маслоналивной горловины двигателя
2. Масляный щуп

HD6507001

D4DD Модель (при наличии)

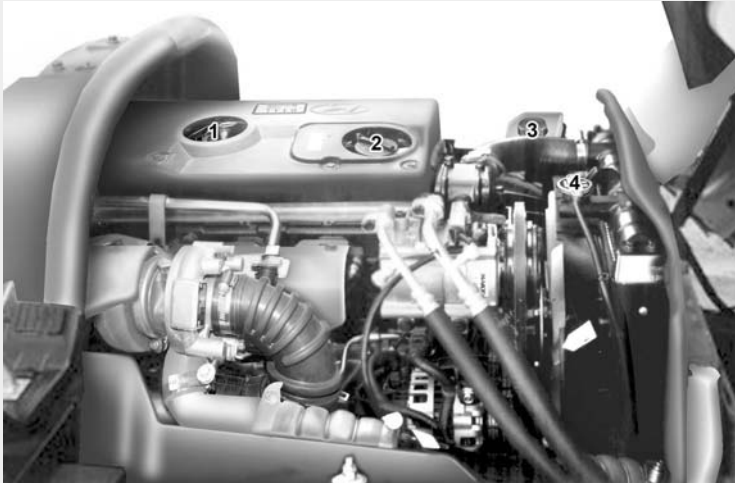

1. Масляный щуп двигателя
2. Крышка маслозаливной горловины двигателя
3. Резервуар рабочей жидкости гидроусилителя рулевого управления
4. Герметичная крышка радиатора

D4GA Модель

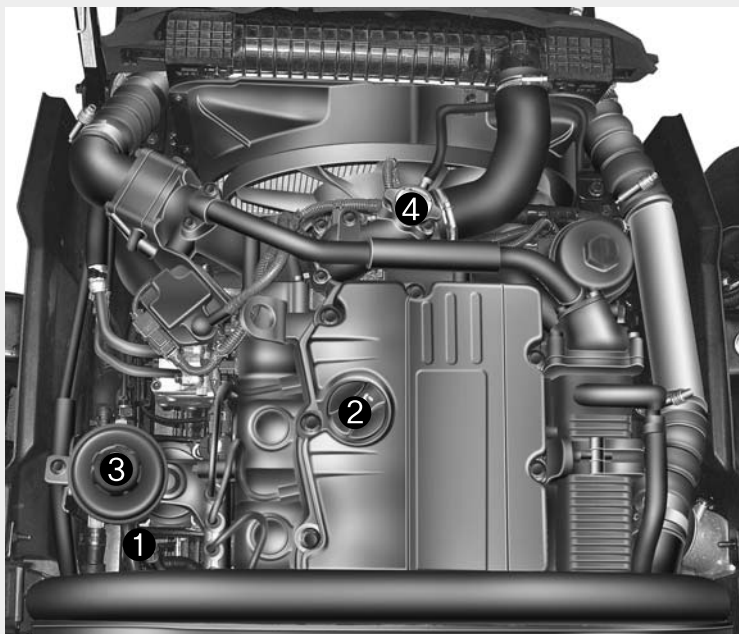

1. Масляный щуп двигателя
2. Крышка маслозаливной горловины двигателя
3. Резервуар рабочей жидкости гидроусилителя рулевого управления
4. Герметичная крышка радиатора
5. Масляный фильтр

OVT7702A

ОБЩИЕ ПРОВЕРКИ

В моторном отсеке

Необходимо регулярно проверять следующее:

- Уровень и состояние моторного масла
- Состояние ремня привода дополнительного оборудования
- Состояние шланга охлаждающей жидкости двигателя
- Утечки жидкостей (на компонентах или под ними)
- Уровень жидкости гидроусилителя рулевого управления
- Проверьте топливopроводы, топливные шланги и соединения на наличие утечек и повреждений. Рекомендуем менять топливopровод, топливный шланг и разъемы у авторизованного дилера.
- Сливайте воду из водоотделителя раз в неделю.

Внешний вид автомобиля

Необходимо один раз в месяц проверять следующее:

- Общий внешний вид и состояние
- Состояние колес и момент затяжки колесных гаек
- Состояние системы выпуска
- Состояние и работу осветительных приборов
- Состояние ветрового стекла
- Состояние щеток стеклоочистителей
- Состояние лакокрасочного покрытия и кузов на наличие коррозии
- Утечку жидкостей
- Состояние дверных замков и защелки капота
- Давление в шинах и их состояние (включая запасное колесо)
- Уровень и состояние трансмиссионной жидкости
- Уровень охлаждающей жидкости двигателя
- Состояние аккумуляторной батареи

В салоне автомобиля

При вождении автомобиля необходимо проверять следующее:

- Работу осветительных приборов
- Работу очистителей ветрового стекла
- Работу звукового сигнала
- Работу стеклообогревателя, отопительной системы (и кондиционирования, если имеется)
- Работу и состояние рулевого управления
- Состояние и работу зеркал
- Работу указателей поворота
- Работу педали газа
- Работу тормозов, включая стояночный тормоз
- Работу механической коробки передач, включая работу сцепления
- Состояние и работу регулятора сиденья
- Состояние и работу ремней безопасности
- Исправность солнцезащитного козырька
- Уровень тормозной жидкости
- Уровень жидкости сцепления
- Уровень жидкости омывателя ветрового стекла

Если Вы заметили, что что-то работает не так, рекомендуем обратиться к авторизованного дилера HYUNDAI.

ПРОВЕРКА МОТОРНОГО МАСЛА

■ кроме двигателя D4GA

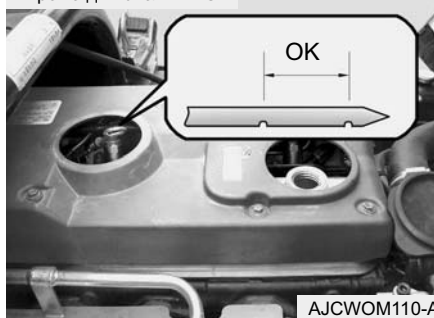

■ D4GA

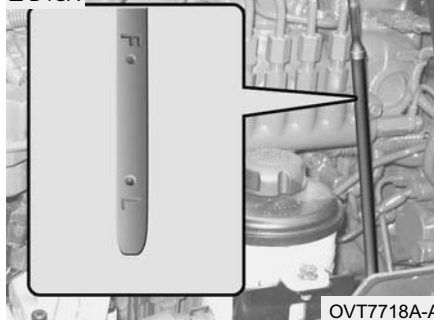

Проверка уровня моторного масла

Перед проверкой уровня моторного масла прогрейте двигатель до нормальной рабочей температуры и убедитесь, что ваш автомобиль стоит на ровном месте. Заглушите двигатель.

Подождите около пяти минут, затем выньте щуп, оботрите его, вставьте до конца и снова выньте. Затем посмотрите на верхний уровень, до которого дошло масло на указателе. Он должен находиться между верхней («FULL») и нижней («LOW») рисками.

⚠ ВНИМАНИЕ

- Не допускайте попадания посторонних веществ в крышку горловины бака при добавлении масла.
- Не добавляйте масло сверх отметки «MAX(F)», так как это может повредить двигатель.
- Если вы добавили масла сверх отметки «MAX(F)» или ощутили какие-либо проблемы, рекомендуется проверить транспортное средство у официального дилера HYUNDAI.

(Продолжение)

(Продолжение)

- **Обязательно протрите масломер чистой технической салфеткой. Попадание посторонних веществ в двигатель может вызвать его повреждение.**
- **По мере увеличения пройденного расстояния расход масла будет возрастать.**

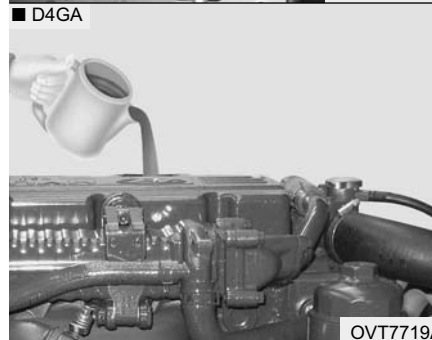

Долив масла

Если уровень масла находится близко или ниже риски «L», доливайте масло, пока оно не дойдет до риски «F». Для долива масла:

1. Открутите крышку с маслоналивной горловины поворотом против часовой стрелки.
2. Долейте масло, затем снова проверьте уровень. Не переливайте.
3. Установите крышку, поворачивая ее по часовой стрелке.

Расход моторного масла

Функция моторного масла

Главная функция моторного масла состоит в смазке и охлаждении внутренней части двигателя.

Расход моторного масла

При нормальной работе двигатель потребляет определенное количество моторного масла. Как правило, масло расходуется следующим образом:

- Масло используется для смазки поршней, поршневых колец и цилиндров. При перемещении поршня вниз на стенках цилиндра остается тонкая пленка масла. В результате высокого разрежения, создаваемого при замедлении автомобиля, некоторая часть этого масла засасывается в камеру сгорания. Это масло, как и некоторая часть масляной пленки, оставленной на стенках цилиндра, сгорает под действием высокой температуры выхлопных газов в процессе сгорания.

- Расход моторного масла значительно зависит от вязкости и качества масла, оборотов двигателя и условий вождения автомобиля. Расход моторного масла увеличивается при тяжелых условиях эксплуатации, например, при вождении с высокой скоростью и частым ускорением и замедлением.

ЗАМЕНА МАСЛА И ФИЛЬТРА

Рекомендуется, чтобы замену моторного масла и фильтра выполнял уполномоченный дилер HYUNDAI в соответствии с Графиком технического обслуживания в разделе 5.



ВНИМАНИЕ

Не используйте повторно фильтрующий элемент масляного фильтра после его очистки.

1. Припаркуйте автомобиль на ровной поверхности и дайте двигателю прогреться до нормальной рабочей температуры.
2. Остановите двигатель. Задействуйте стояночный тормоз, поднимите крышку масляной горловины и снимите ее.
3. Поднимите автомобиль, поместите под него контейнер для слива масла и слейте масло, вывернув сливную пробку против часовой стрелки.
4. Замените шайбу сливной пробки на новую и установите пробку на место, вращая по часовой стрелке. При чрезмерном усилии вращения можно повредить масляный поддон.

※ Момент затяжки:

- 3,5 ~ 4,5 кгс м
(кроме двигателя D4GA)
- 10 ~ 11 кгс м (двигатель D4GA)

5. Отверните крышку маслосазливной горловины специальным ключом. Замените фильтрующий элемент масляного фильтра и небольшое уплотнительное кольцо в нижней части фильтрующего элемента на новые. (Для двигателя D4GA)



AJCWOM112



OVT7720A

6. Затяните крышку маслосазливной горловины до указанного момента.

※ Момент затяжки:

- 1,8 ~ 2,2 кгс м
(кроме двигателя D4GA)
- 2,3 ~ 2,8 кгс м (двигатель D4GA)

7. Снимите крышку маслосазливной горловины и залейте необходимое количество масла.

⚠ ОСТОРОЖНО

При замене масляного фильтра не пролейте масло на другие части. Электронные компоненты (стартер, генератор, датчики) могут быть повреждены.

8. Запустите двигатель и убедитесь в отсутствии утечек моторного масла через сливную пробку или фильтр.

9. Остановите двигатель, проверьте уровень масла и при необходимости долейте.

⚠ ОСТОРОЖНО

Отработанное моторное масло может вызывать раздражение или рак кожи, если допустить его продолжительный контакт с кожей. Отработанное масло содержит химикаты, способные вызывать рак у подопытных животных. После работы с отработанным моторным маслом тщательно промойте руки мылом и теплой водой как можно скорее.

* К СВЕДЕНИЮ

- Рекомендуется, чтобы замену моторного масла и фильтра выполнял уполномоченный дилер HYUNDAI.
- Всегда утилизируйте отработанное моторное масло экологически приемлемым образом. Рекомендуется доставлять его в герметичной канистре на станцию техобслуживания для переработки. Не выливайте масло на землю и не утилизируйте его с бытовыми отходами.

ПРОВЕРКА И ЗАМЕНА ОХЛАЖДАЮЩЕЙ ЖИДКОСТИ ДВИГАТЕЛЯ

ОСТОРОЖНО

При горячем двигателе не снимайте герметичную крышку на радиаторе или расширительном бачке. Если вы не будете соблюдать эту меру предосторожности, то можете получить серьезные ожоги. Не снимайте крышку с радиатора, пока он не станет холодным на ощупь.

Рекомендуемая охлаждающая жидкость двигателя

Пользуйтесь высококачественной этилен-гликолевой охлаждающей жидкостью двигателя в смеси 50/50 с водой. Охлаждающая жидкость двигателя должна быть совместимой с алюминиевыми частями двигателя. Дополнительными замедлителями коррозии или присадками пользоваться не следует. Во избежание замерзания и коррозии в систему охлаждения должна быть залита охлаждающая жидкость двигателя требуемого типа и в надлежащей концентрации. Не допускайте, чтобы концентрация антифриза превышала уровень 60 % или падала ниже уровня 35%, иначе это может привести к повреждению системы охлаждения. Для соблюдения надлежащей концентрации при доливе или замене охлаждающей жидкости двигателя руководствуйтесь следующей таблицей.

Температура окружающего воздуха, °C (°F)	Концентрация охлаждающей жидкости двигателя	
	Раствор антифриза	Вода
-15 (5)	35%	65%
-25 (-13)	40%	60%
-35 (-31)	50%	50%
-45 (-49)	60%	40%

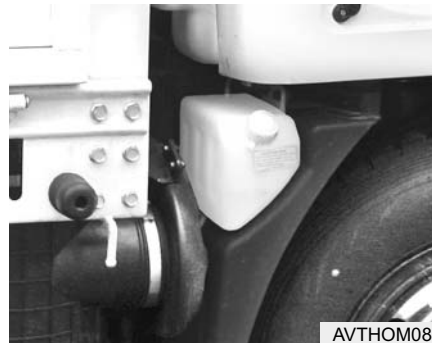

Проверка уровня охлаждающей жидкости двигателя

Уровень охлаждающей жидкости двигателя можно определить по боковой поверхности бачка. Уровень охлаждающей жидкости должен находиться между рисками «L» и «F» на бачке, когда двигатель холодный. Если уровень ниже риски «L», долейте охлаждающую жидкость двигателя и доведите ее до уровня между рисками «L» и «F». Если уровень низкий, проверьте, нет ли утечки и чаще проверяйте уровень охлаждающей жидкости. Если уровень тормозной жидкости снова падает, обратитесь к авторизованному дилеру HYUNDAI для проверки системы.

Замена охлаждающей жидкости двигателя

Рекомендуем заменять охлаждающую жидкость у авторизованного дилера HYUNDAI в соответствии с Графиком технического обслуживания в разделе 5.

ВОЗДУШНЫЙ ФИЛЬТР



0UD06500L

■ D4DD, D4GA Модель (при наличии)



0VT7923A

Замена фильтрующего элемента воздухоочистителя

Замена воздушного фильтра производится следующим образом.

1. Отстегните защелки на крышке.
2. Снимите крышку, выньте старый фильтр и вставьте на его место новый.

Рекомендуем использовать оригинальные запасные части, приобретенные у дилера HYUNDAI.

ВНИМАНИЕ

- *Эксплуатация вашего автомобиля без установки надлежащего фильтрующего элемента воздухоочистителя может привести к чрезмерному износу двигателя.*
- *При снятии фильтрующего элемента воздухоочистителя следите, чтобы в воздухозаборник не попала пыль или грязь, которые могут привести к повреждению фильтрующего элемента воздухоочистителя.*

* К СВЕДЕНИЮ

- Очищайте фильтрующий элемент продувкой сжатым воздухом изнутри или постукиванием по нему или о другой предмет для удаления пыли.
- Не подавайте сжатый воздух под большим давлением. Не стучите по фильтру и не ударяйте им с силой о другой предмет.

ПРОВЕРКА ФИЛЬТРА

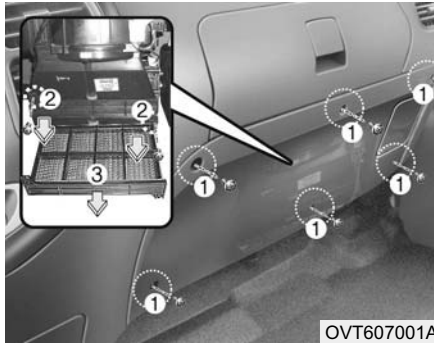

В случае слабого поступления теплого воздуха или если теплый воздух не поступает вообще из выпускного окна, необходимо снять и почистить фильтр. Фильтр снимается следующим способом:

1. Снимите шесть болтов передней нижней панели (1) перед пассажирским сиденьем и снимите нижнюю панель.
2. Снимите два фиксирующих фильтр болта (2) с устройства, а затем вытащите фильтр (3).

ВНИМАНИЕ

Нет необходимости производить замену фильтра, его достаточно просто почистить или промыть водой.

ЩЕТКИ ОЧИСТИТЕЛЕЙ ВЕТРОВОГО СТЕКЛА



Щетки очистителей ветрового стекла необходимо время от времени тщательно проверять и очищать для удаления скопившейся дорожной пленки или другого мусора. Очищайте щетки и рычаги очистителей чистой губкой или тряпочкой и нещелочным мылом или раствором моющего средства и воды. Если есть необходимость в замене прикуривателя, рекомендуем использовать оригинальные детали, приобретенные у авторизованного дилера HYUNDAI.

⚠ ВНИМАНИЕ

- *Не включайте очистители, если стекло сухое. Это может привести к быстрому износу щеток очистителей и поцарапать стекло.*
- *Не допускайте попадания на резину щеток нефтепродуктов, например, моторного масла, бензина и т.п.*

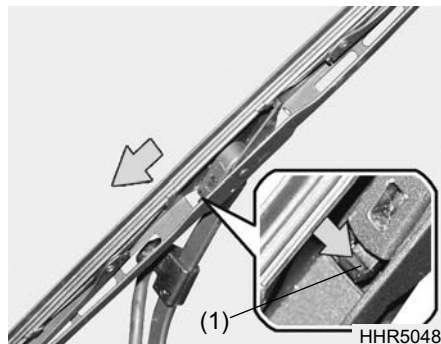

Замена щеток очистителей

Для замены щеток очистителей поставьте очиститель вертикально.

Снятие щетки очистителя

1. Отделите щетку от рычага очистителя, надавив на стопорный зажим (1).

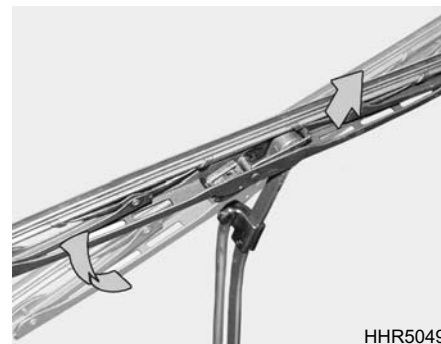

2. Слегка приподнимите щетку очистителя и вытащите ее резким усилием.



Установка щетки очистителя

1. Поставьте новую щетку на рычаг и опустите щетку очистителя до рычага очистителя, как показано на рисунке.

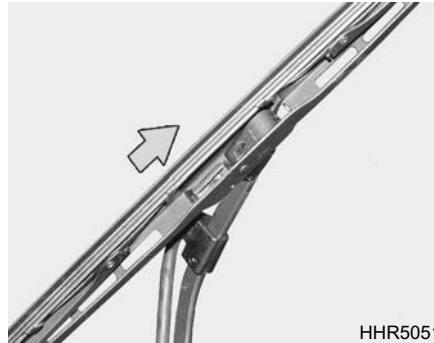

2. Тяните за щетку очистителя, пока не услышите щелчок, который означает, что она вошла в торец рычага очистителя.

*** К СВЕДЕНИЮ**

Не допускайте, чтобы рычаг очистителя упал на ветровое стекло.

ЗАПРАВКА БАЧКА ОМЫВАТЕЛЯ

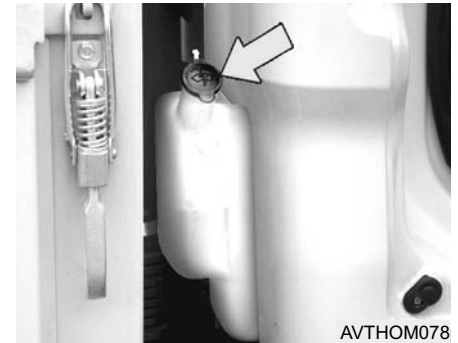

Из бачка омывателя жидкость подается в систему омывателя ветрового стекла.

Бачок омывателя следует заправлять жидкостью хорошего качества. В ненастную погоду или при частом использовании омывателя необходимо чаще проверять уровень жидкости.

 **ВНИМАНИЕ**

- *Не используйте антифриз радиатора (охлаждающую жидкость двигателя) в системе омывателя, поскольку она повредит поверхность автомобиля.*
- *Омыватель не следует включать, когда бачок пустой. Этим можно повредить насос омывателя.*

 **ОСТОРОЖНО**

- Жидкость омывателя лобового стекла содержит спирт и в некоторых случаях может легко воспламениться. Не допускайте контакта жидкости омывателя лобового стекла или ее бачка с искрами или открытым пламенем. Это может вызвать повреждение автомобиля или травмирование пассажиров, находящихся в нем.
- Жидкость омывателя лобового стекла ядовита для людей и животных. Не пейте жидкость омывателя лобового стекла, т. к. это может привести к серьезным травмам или летальному исходу.

**ПРОВЕРКА
ТРАНСМИССИОННОЙ
ЖИДКОСТИ**

Рекомендуем заменять трансмиссионное масло у авторизованного дилера HYUNDAI в соответствии с Графиком технического обслуживания в разделе 5.

 **ОСТОРОЖНО**

Лучше проверять уровень трансмиссионной жидкости при еле теплом или холодном двигателе. Если двигатель горячий, вам следует проявлять большую осторожность, чтобы не обжечься о горячий двигатель или компоненты системы выпуска.

ТОРМОЗНАЯ ЖИДКОСТЬ/ЖИДКОСТЬ ГИДРОПРИВОДА СЦЕПЛЕНИЯ



Проверка уровня тормозной жидкости

Периодически проверяйте уровень жидкости в бачке. Уровень жидкости должен находиться между метками MIN (минимум) и MAX (максимум) на стенке бачка.

Перед снятием крышки бачка и добавлением тормозной жидкости, следует тщательно очистить область вокруг крышки, чтобы предотвратить загрязнение жидкости.

Если уровень жидкости низкий, необходимо добавить ее до уровня «MAX» (максимум).

В процессе эксплуатации уровень будет снижаться.

Это считается нормальным явлением, обусловленным износом накладок тормозных колодок. Если уровень жидкости слишком низкий, рекомендуется проверить систему у авторизованного дилера HYUNDAI.

Необходимо использовать только рекомендованную тормозную жидкость и жидкость для сцепления. (См. пункт «Рекомендованные масла и объемы» в разделе 8).

Никогда не смешивайте жидкости различного типа.

⚠ ВНИМАНИЕ

Если добавлять жидкость в тормозную систему / систему сцепления приходится часто, рекомендуется обратиться к официальному дилеру HYUNDAI для проверки системы.

⚠ ОСТОРОЖНО

Соблюдайте осторожность при замене и добавлении тормозной жидкости. Недопустимо попадание жидкости в глаза. В случае попадания тормозной жидкости в глаза немедленно промойте их большим количеством свежей водопроводной воды. Необходимо как можно скорее проверить глаза у врача.

⚠ ВНИМАНИЕ

Недопустим контакт тормозной жидкости с лакокрасочным покрытием кузова, поскольку оно может быть повреждено. Недопустимо использование тормозной жидкости, хранившейся длительное время в открытой емкости, поскольку в этом случае ее качество не гарантируется. Жидкость должна быть надлежащим образом утилизирована. Должен использоваться надлежащий тип жидкости. Попадание нескольких капель масла на минеральной основе, такого как моторное масло, в тормозную систему может стать причиной ее повреждения.

ОБСЛУЖИВАНИЕ СИСТЕМЫ КОНДИЦИОНИРОВАНИЯ

Поддержание конденсатора в чистоте

Следует периодически проверять, не забился ли конденсатор кондиционера (и радиатор двигателя) грязью, мертвыми насекомыми, листьями и т.п., которые могут отрицательно повлиять на эффективность охлаждения. Во избежание искривления охлаждающих ребер удалите такие скопления с осторожностью при помощи щетки или водой из шланга.

Проверка работы кондиционера

1. Запустите двигатель и дайте ему несколько минут поработать на оборотах быстрого холостого хода с установкой кондиционера на максимальное охлаждение.
2. Если выходящий из вентиляционных отверстий приборной панели недостаточно горячий, рекомендуем проверить систему кондиционирования у авторизованного дилера HYUNDAI.

⚠ ВНИМАНИЕ

Длительная работа кондиционера с низким уровнем хладагента может привести к повреждению компрессора.

ПРОВЕРКА СВОБОДНОГО ХОДА

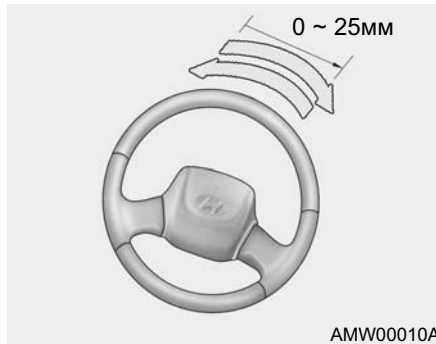

Рулевое колесо

Для проверки люфта в рулевом колесе остановите автомобиль, выверните колеса в направлении прямо вперед и спокойно поверните рулевое колесо вправо и влево. Лишь слегка нажимайте пальцами и почувствуйте изменения в сопротивлении, которое ограничивает люфт. Если свободный ход больше предполагаемого спецификациями, обратитесь к авторизованному дилеру HYUNDAI для проверки системы.

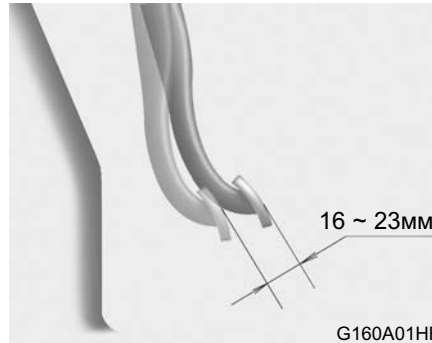

Педаль сцепления

При неработающем двигателе слегка нажимайте на педаль сцепления, пока не почувствуете изменения в сопротивлении. Это и есть свободный ход педали сцепления. Он должен находиться в пределах, указанных на рисунке. Если это не так, обратитесь к авторизованному дилеру HYUNDAI для проверки системы.

Свободный ход педали сцепления

Двигатель	Свободный ход (мм)
D4AF	16 ~ 23
За исключением D4AF	13 ~ 20

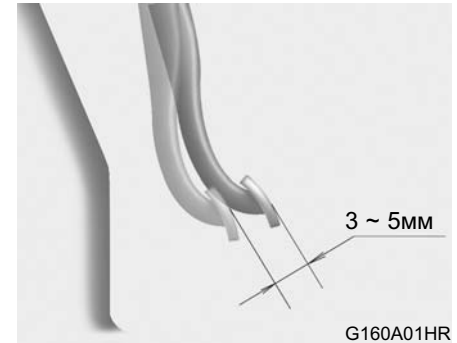

Педаль тормоза

При неработающем двигателе несколько раз нажмите на педаль тормоза для уменьшения разрежения в усилителе тормоза. Затем медленно нажимайте на педаль тормоза рукой, пока не почувствуете изменения в сопротивлении. Это и есть свободный ход педали тормоза. Он должен находиться в пределах, указанных на рисунке. Если это не так, обратитесь к авторизованному дилеру HYUNDAI для проверки системы.

ПРОВЕРКА ПРИВОДНЫХ РЕМНЕЙ

При проведении планового технического обслуживания ремни следует проверить на отсутствие трещин, износа, перетирания или других следов износа и при необходимости заменить.

Также необходимо проверить прокладку ремней так, чтобы между ними и другими частями двигателя не было помех.

ПРОВЕРКА И ЗАМЕНА ПЛАВКИХ ПРЕДОХРАНИТЕЛЕЙ



OVT7716A

Замена плавкой вставки

Плавкая вставка плавится при наличии перегрузки в электрических цепях, идущих от аккумуляторной батареи, и тем самым предотвращает повреждение всего жгута проводки. (Это может быть вызвано коротким замыканием в системе, потребляющей слишком большой ток). Если это снова случилось, обратитесь к авторизованному дилеру HYUNDAI для замены системы.

ВНИМАНИЕ

При замене плавкой вставки не используйте ничего, кроме новой плавкой вставки с таким же номиналом или ниже. Не устанавливайте кусок проволоки или плавкую вставку с большим номиналом. Это может привести к серьезному повреждению и возникновению пожара.

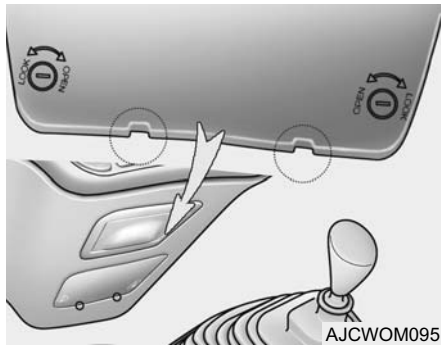

Замена плавких предохранителей дополнительного оборудования

Внутри коробки вы найдете перечень плавких предохранителей с указанием того, за защиту каких цепей они отвечают.

Если в вашем автомобиле перестают работать какие-либо осветительные приборы или другое дополнительное электрооборудование, причиной может быть перегоревший плавкий предохранитель.

Если предохранитель сгорел, вы увидите, что металлическая перемычка внутри предохранителя расплавилась. Если вы полагаете, что перегорел какой-либо предохранитель, выполните следующие операции:

1. Выключите зажигание и все другие выключатели.
2. Откройте коробку плавких предохранителей и осмотрите предохранители. Вынимайте предохранители, потянув за них.
3. Проверьте все другие предохранители, даже если вы обнаружили тот, который мог перегореть.
4. Замените перегоревший предохранитель, вставив на его место новый того же номинала. Предохранитель должен сидеть туго. Рекомендуем проводить обслуживание держателя предохранителя у авторизованного дилера HYUNDAI. Если у вас нет запасного предохранителя, вы можете позаимствовать один такого же номинала или ниже, который отвечает за какой-нибудь дополнительный прибор, без которого вы можете временно обойтись (например, радиоприемника или прикуривателя). Не забудьте заменить позаимствованный предохранитель.



ВНИМАНИЕ

Перегоревший плавкий предохранитель указывает на то, что в электрической цепи имеется неисправность. Если вы меняете предохранитель и он перегорает, как только вы включаете электроприбор – это указывает на серьезную проблему, которую следует адресовать дилеру HYUNDAI для проведения диагностики и ремонта.

(Продолжение)

(Продолжение)

При замене плавкого предохранителя не используйте ничего, кроме нового предохранителя с таким же номиналом или ниже. Не устанавливайте предохранитель с большим номиналом, т.к. это может привести к повреждению и возникновению пожара.

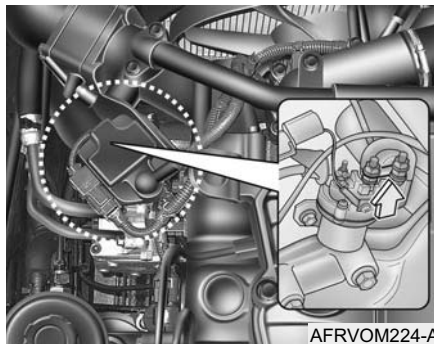

Замена перегоревшего предохранителя в цепи предпускового прогрева

Плавкий предохранитель установлен в цепь предпускового прогрева двигателя для защиты. Если двигатель не запускается, обратитесь к авторизованному дилеру HYUNDAI для проведения обслуживания перегоревшего предохранителя.

⚠ ВНИМАНИЕ

- *Перед заменой плавкого предохранителя в целях безопасности отсоедините отрицательный кабель от аккумуляторной батареи.*
- *Рекомендуем использовать оригинальные запасные части, приобретенные у дилера HYUNDAI.*

ПРОВЕРКА АККУМУЛЯТОРНОЙ БАТАРЕИ

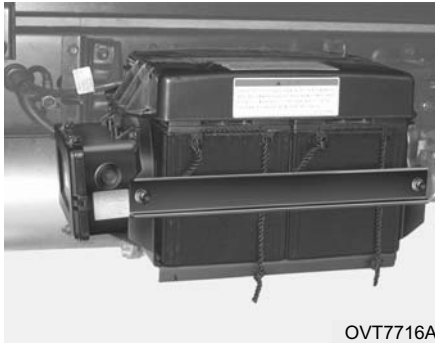

OVT7716A

⚠ ОСТОРОЖНО

Аккумуляторные батареи представляют опасность! Во избежание получения серьезных травм при работе с ними соблюдайте следующие меры предосторожности.

Электролит аккумуляторной батареи содержит концентрированный раствор серной кислоты. Кислота ядовита и обладает высокой коррозионной способностью, не проливайте ее на себя или на автомобиль. Если вы все же пролили электролит на себя, немедленно выполните следующее:

- Если электролит попал вам на кожу, промойте пораженные участки водой в течение не менее 15 минут, затем обратитесь за медицинской помощью.
- Если электролит попал вам в глаза, промойте их водой и как можно быстрее обратитесь за медицинской помощью. По дороге в медицинское учреждение продолжайте промывать глаза при помощи губки или мягкой тряпочки, смоченной водой.
- Если вы случайно проглотили электролит, выпейте воды или молока в большом количестве. Вслед за этим, принимайте раствор магнезии, взбитое сырое яйцо или растительное масло. После этого немедленно обратитесь за скорой медицинской помощью.

При зарядке (либо от зарядного устройства, либо от генератора автомобиля) аккумуляторные батареи вырабатывают взрывоопасный газ. Во избежание получения травм соблюдайте следующие предосторожности:

- Заряжайте аккумуляторные батареи только в хорошо проветриваемых местах.
- Не зажигайте спички, не вызывайте искр и не курите вблизи этого места.
- Не подпускайте детей к этому месту.

Проверка аккумуляторной батареи

Содержите батарею в чистоте. Если вокруг полюсных клемм имеются следы коррозии, их следует удалить раствором столовой соды и теплой воды. После того, как полюсные клеммы высохнут, нанесите на них тонкий слой смазки.

ОСТОРОЖНО



При работе с аккумуляторными батареями внимательно прочтите следующие указания.



Не подносите к батарее зажженные сигареты, открытый огонь из других источников и не производите искр.



В элементах аккумуляторной батареи постоянно присутствует горючий газ – водород, который может взорваться при воспламенении.

(Продолжение)

(Продолжение)



Храните аккумуляторные батареи вне досягаемости детей, поскольку в них содержится **СЕРНАЯ КИСЛОТА**. Не допускайте попадания кислоты на кожу, в глаза, на одежду или лакокрасочное покрытие.



Если электролит попал вам в глаза, промывайте их чистой водой в течение не менее 15 минут и как можно быстрее обратитесь за медицинской помощью. По дороге в медицинское учреждение по возможности продолжайте промывать глаза при помощи губки или мягкой тряпочки, смоченной водой.

(Продолжение)

(Продолжение)



Если электролит попал вам на кожу, тщательно промойте пораженный участок.

Если вы чувствуете боль или жжение, как можно быстрее обратитесь за медицинской помощью.

При выполнении зарядки аккумуляторной батареи или проведении работ вблизи нее надевайте защитные очки.

При работе в закрытых помещениях обеспечьте надлежащую вентиляцию.

- Не пытайтесь заряжать аккумуляторную батарею, когда к ней подсоединены кабели.
- В системе электронного зажигания применяется высокое напряжение. Не прикасайтесь к этим компонентам при работающем двигателе или включенном зажигании.

УРОВЕНЬ ЖИДКОСТИ ГИДРОУСИЛИТЕЛЯ

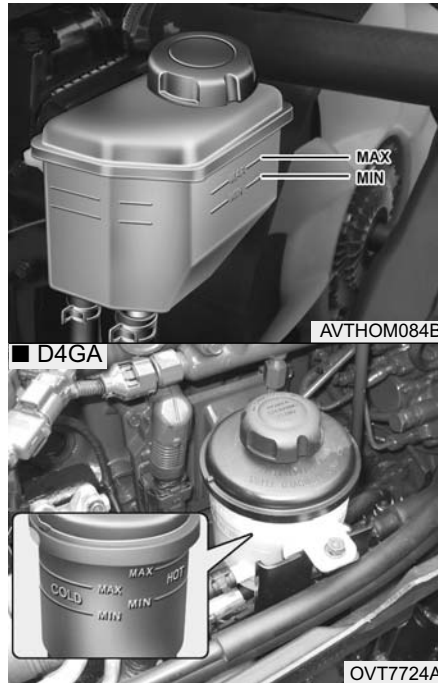

Следует регулярно проверять уровень жидкости гидроусилителя рулевого управления.

Перед проверкой уровня удостоверьтесь, что ключ зажигания находится в положении «OFF», затем убедитесь, что уровень жидкости находится между рисками «MAX» и «MIN» на бачке.

* К СВЕДЕНИЮ

При запуске двигателя при низких температурах (ниже -20°C) насос гидроусилителя рулевого управления может издавать скрежет. Если во время прогрева звук пропадает, то система работает нормально. Это объясняется характеристиками жидкости гидроусилителя при низких температурах.

* К СВЕДЕНИЮ

Не запускайте двигатель, когда бачок гидроусилителя пустой.

Шланги гидроусилителя

Обратитесь к авторизованному дилеру HYUNDAI для проверки шланга гидроусилителя руля. При обнаружении серьезного растрескивания, растяжения, истирания или изношенных участков поверхности шланги следует заменить. Износ шланга может привести к преждевременному выходу из строя.

СЛИВ ВОДЫ ИЗ ВОДООТДЕЛИТЕЛЯ

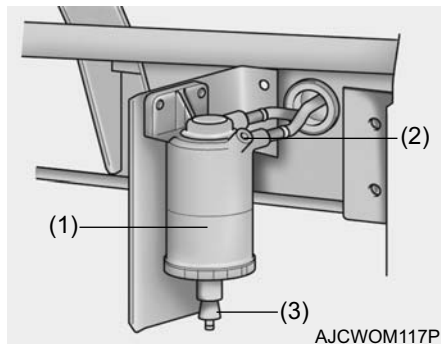

D4AF, D4AL, D4DA, D4DB, D4DC модель

Ослабьте пробку сливного отверстия и слейте конденсат до того, как поплавок дойдет до красной риски (1).

ВНИМАНИЕ

Если вовремя не слить воду, скопившуюся в водоотделителе, то из-за просачивания воды в топливный фильтр может произойти повреждение основных компонентов, например, плунжера подкачивающего насоса.

Слив выполняется следующим образом:

1. Ослабьте пробку вентиляционного отверстия (2) в верхней части водоотделителя.
2. Ослабьте пробку сливного отверстия (3) в нижней части водоотделителя.
3. Слейте воду.
4. После того, как поплавок опустится, затяните пробку сливного отверстия в нижней части водоотделителя.
5. Затяните пробку вентиляционного отверстия.
6. Оботрите водоотделитель и прилегающий участок.
7. Проверьте, нет ли утечек топлива.

* К СВЕДЕНИЮ

Рекомендуется поручить слив воды, скопившейся в водоотделителе, авторизованному дилеру Hyundai.

ОСТОРОЖНО

Тщательно вытрите воду, пролившуюся при выполнении этой операции, т.к. топливо, смешанное с водой, может воспламениться и привести к возгоранию.



OEG058007-A

D4DD, D4GA Модель (при наличии)

Устранение воды из топливного фильтра

Как можно чаще проверяйте стакан в нижней части насоса и, если стакан примерно наполовину наполнен водой, то слейте воду следующим образом:

1. Слейте воду, открутив сливную пробку примерно наполовину.
2. После слива воды закрутите рукой сливную пробку обратно.

Момент затяжки: 0,03~0,05кгс.м

⚠ ВНИМАНИЕ

- При сливе воды вместе с водой также вытекает топливо. Не приближайте к месту слива источники искр и открытого пламени.
- Если зимой под резервуаром будет обнаружена вода, нужно удалить воду из резервуара, вынув сливную пробку. При использовании не одобренного топлива большое количество воды зимой может замерзнуть, что приведет к повреждению двигателя.

УДАЛЕНИЕ ВОЗДУХА ИЗ ТОПЛИВНОЙ СИСТЕМЫ

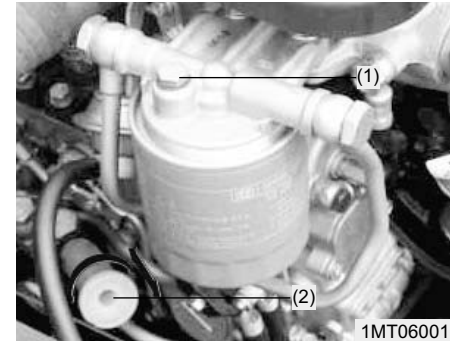

D4AF, D4AL, D4DA, D4DB, D4DC модель

Если во время движения прекращается подача топлива, в случае замены топливного фильтра или если автомобилем долго не пользовались, необходимо выполнить прокачку топливной системы и удалить воздух, как показано на рисунке.

1. Ослабьте пробку для спуска воздуха (1) в верхней части топливного фильтра.

- Ослабьте подкачивающий насос топливного насоса высокого давления, повернув его против часовой стрелки.
- Качайте подкачивающий насос, пока в топливе, вытекающем из штуцера прокачки, не исчезнут пузырьки воздуха. При выполнении этой операции во избежание расплескивания топлива оберните пробку для спуска воздуха тряпкой.
- Когда в топливе больше не будет пузырьков воздуха, затяните пробку.
- Продолжайте качать, пока не почувствуете сопротивление подкачивающего насоса, затем при нажатом насосе поворачивайте его по часовой стрелке, пока он не зафиксируется.
- Наконец, убедитесь, нет ли утечки топлива.

⚠ ОСТОРОЖНО

- Не курите и не зажигайте огонь вблизи автомобиля во время прокачки топливной системы.
- Тщательно вытрите топливо, пролившееся на соседние компоненты из штуцера прокачки, т.к. капли топлива могут воспламениться и привести к возгоранию.



D4DD, D4GA Модель

Если двигатель остановился из-за отсутствия топлива, то запуск двигателя может быть затруднен, несмотря на заправку топливом после ремонта топливопровода или замены топливного фильтра. В таком случае можно предположить наличие воздуха в системе и, вследствие этого, удалить воздух следующим образом:

1. Ослабьте пробку для удаления воздуха с помощью шестигранного ключа. (Примерно на один оборот.)

2. Закройте ее тряпкой и продолжайте работать вручную насосом подкачки до тех пор, пока в топливе вокруг пробки для удаления воздуха перестанут образовываться пузырьки воздуха.
3. Плотно затяните пробку для выпуска воздуха.

Обязательно выполняйте процедуру удаления воздуха после замены фильтра, а также в случае израсходования топлива.

⚠ ВНИМАНИЕ

- *Если есть необходимость в замене картриджа топливного фильтра, рекомендуем использовать для замены оригинальные детали, приобретенные у авторизованного дилера HYUNDAI.*
- *Убедитесь в отсутствии утечки топлива вокруг пробки для удаления воздуха и топливного фильтра.*
- *Тщательно вытрите все пролитое топливо.*
- *Не приближайте к месту обслуживания источники искр и открытого пламени.*

ТОПЛИВНЫЙ ФИЛЬТР



Замена (D4DD, D4GA Модель)

Фильтрующий элемент топливного фильтра не может использоваться повторно.

1. Снимите стакан, повернув его против часовой стрелки. Используйте ключ для фильтров, если стакан откручивается с большим усилием.
2. При установке стакана нанесите небольшое количество нового масла на его уплотнение и закрутите на 3/4 и не более одного оборота с прокладкой, находящейся на поверхности уплотнения головки.
3. Удалите остающийся в системе воздух.
4. Проверьте, не вытекает ли топливо после запуска двигателя.



ВНИМАНИЕ

В случае вытекания топлива может возникнуть опасность пожара. Необходимо все тщательно вытереть.

Обязательно соблюдайте интервал технического обслуживания топливного фильтра.

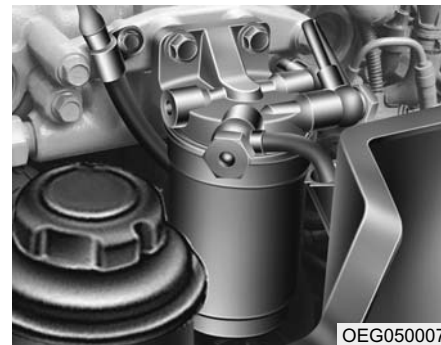

Главный фильтр (D4GA Модель)

Не используйте повторно фильтрующий элемент после его очистки.

1. Снимите фильтрующий элемент топливного фильтра, вращая его против часовой стрелки. Для этого используется специальный ключ.



ВНИМАНИЕ

При замене топливного фильтра необходимо соблюдать осторожность, чтобы не повредить нагревательную систему.

2. Замените фильтрующий элемент на новый и затяните до момента 1,6 ~ 2,0 кгс м.
3. Выпустите воздух из системы.

ВНИМАНИЕ
Выпускайте воздух из предварительного фильтра.

ТУРБОКОМПРЕССОР

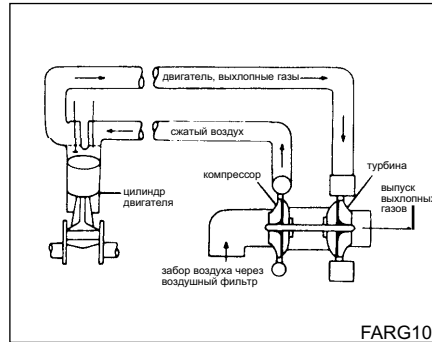

Принцип работы турбокомпрессора

Двигатель с турбонаддувом-это устройство, которое генерирует больше энергии, подавая достаточное количество воздуха в камеру сгорания, используя энергию выхлопных газов, которые не используются обычным двигателем.

Выхлопные газы ускоряются в корпусе турбины и направляются на колесо турбины, вращая. Это вращает колесо турбины, что приводит к подачи воздуха, подаваемых на цилиндры двигателя.

Поскольку установлен кондиционер, это сокращает расход топлива и повышает мощность двигателя, таким образом сводя к минимуму количество вредных выбросов.

Холодильник компрессора

Впускной коллектор воздуха, сжатого компрессором нагревается до 170°С и в результате мощность двигателя ограничена перегретым двигателем. Холодильник охлаждает нагретый воздух. Это улучшает эффективность сгорания и в результате сокращает расход топлива и повышает мощность двигателя, таким образом сводя к минимуму количество вредных выбросов.

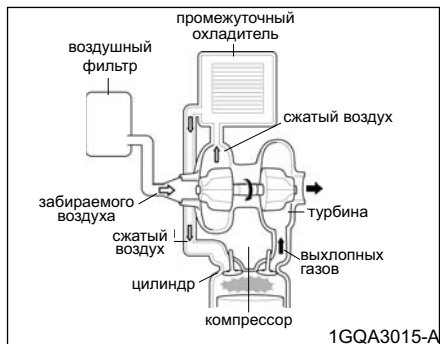

Меры предосторожности во время работы

1. Проверьте уровень и давление масла

Перед запуском двигателя измерьте уровень масла в картере двигателя. После того как запущен двигатель проверьте индикатор давления масла, он должен подняться до нормального уровня.

2. Разогрейте двигатель

После запуска двигателя избегайте резкого ускорения или внезапного запуска. Перед запуском двигателя необходимо прогреть двигатель в течение 3-10 минут, чтобы двигатель набрал определенное число оборотов.

3. Не трогайтесь резко и избегайте сильных ускорений

При сильном ускорении, резком запуске или внезапном отключении двигателя может произойти повреждение двигателя и деталей турбокомпрессора.

ВНИМАНИЕ

- При езде на автомобиле без воздушного фильтра, в него могут попасть инородные предметы, что приведет к повреждению двигателя и турбокомпрессора.
- При резком отключении двигателя возможно повреждение подшипника, вращающихся на большой скорости деталей турбокомпрессора, поэтому дайте двигателю поработать на холостом ходу некоторое время.

ПОРЯДОК ПРОВЕРКИ ТРАНСПОРТНОГО СРЕДСТВА, ОСНАЩЕННОГО СИСТЕМОЙ РЕЦИРКУЛЯЦИИ ОТРАБОТАВШИХ ГАЗОВ (EGR)

Система рециркуляции отработавших газов (EGR - Exhaust Gas Recirculation) представляет собой устройство, отводящее выводимые из двигателя отработавшие газы (ОГ) обратно в камеру сгорания. ОГ охлаждаются в водяном охладителе EGR и смешиваются со впускным воздухом. Благодаря этой системе удается значительно снизить количество выбросов окислов азота по сравнению с обычными двигателями.

о Эксплуатация транспортного средства, оснащенного системой рециркуляции отработавших газов (EGR)

- Отказы в системе EGR вызваны главным образом потерей хладагента, значительным несоответствием внешних условий эксплуатации или несоблюдением инструкций по замене частей.

ЗАМЕНА ЛАМПОЧЕК



Перед заменой электрических лампочек убедитесь, что ключ зажигания находится в положении «OFF».

В следующих параграфах описывается процедура замены лампочек. Заменяйте перегоревшие лампочки новыми с таким же обозначением и мощностью.

ВНИМАНИЕ

Не допускайте попадания на лампочки нефтепродуктов, например, масла, бензина и т.д.

ВНИМАНИЕ

Если во время езды из-за вследствие приведенных ниже причин на комбинации приборов загорается индикатор проверки двигателя () или перегрева двигателя () с одновременным снижением мощности двигателя, следует доставить автомобиль для проведения проверки или ремонта в ближайший сервисный центр авторизованного дилера HYUNDAI.

- *Высокая температура охлаждающей жидкости.*
- *Неисправность системы EGR.*
- *Проблема с давлением топлива.*

- В случае использования транспортного средства в условиях недостаточного количества охлаждающей жидкости или при включенной контрольной лампе перегрева двигателя возможен перегрев внутренних частей охладителя EGR или всего двигателя и их повреждение.
- Если недостаточно хладагента или двигатель перегревается, рекомендуем обратиться к авторизованному дилеру HYUNDAI.
- o Проверка транспортного средства, оснащенного системой рециркуляции отработавших газов (EGR)
- В процессе проверки действуйте осторожно, чтобы не наступить на клапан EGR или охладитель EGR.



Лампочки фар и передних указателей поворота

1. Дайте лампочке остыть. Наденьте защитные очки.
2. Возьмите лампочку за пластиковый цоколь, не прикасайтесь к стеклу.
3. Снимите передний указатель поворота.
4. Снимите фару и отсоедините разъем.
5. Снимите пылезащитную крышку, повернув ее против часовой стрелки.

6. Отсоедините разъем от лампочки, потянув за него.
7. Выньте предохранительную пружину, потянув за нее к себе и удерживая ее.
8. Выньте лампочку из фары. Если лампочка перегорела, замените другой такой же мощности.
9. Установка выполняется в порядке, обратном снятию.
10. Сложите старые лампочки в картонный ящик.
11. Проверьте направленность светового пучка фар.

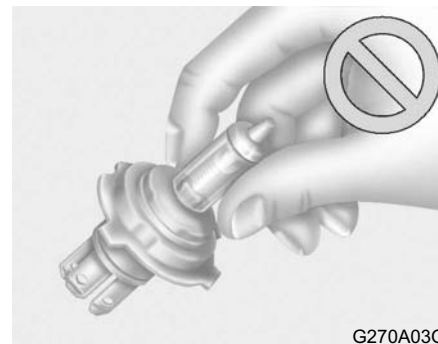

⚠ ОСТОРОЖНО (при наличии)

В галогенных лампах содержится газ под давлением и в случае удара они могут разбиться и разлететься на мелкие кусочки. При обслуживании лампочек надевайте защитные очки.

Во включенном состоянии предохраняйте лампочки от истирания и царапин. Включайте лампочку только при установке в фару. Если фара повреждена или треснула, замените ее. Храните лампочки вне досягаемости детей и утилизируйте старые лампочки с осторожностью.



Освещение салона

1. Снимите крышку при помощи отвертки с плоским жалом.
2. Замените лампочку новой.

МОЩНОСТЬ ЛАМПОЧЕК

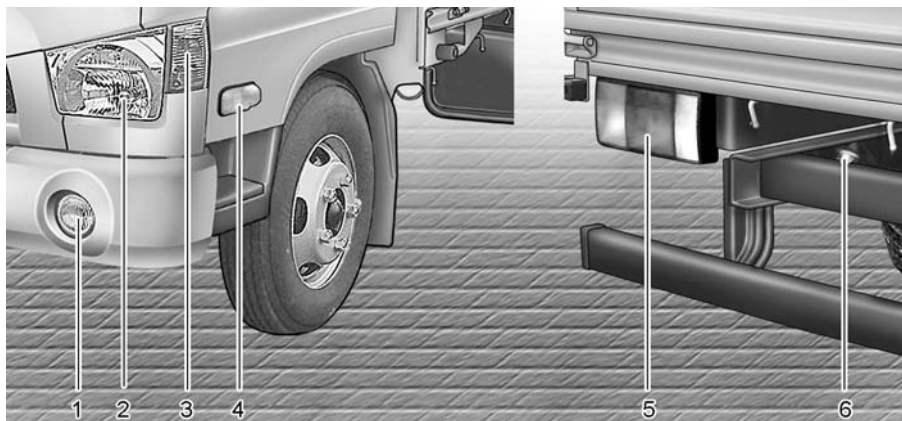

AG280B01M-2

№	Наименование	ЛАМПОВЫЙ ТИП	Мощность
1	Противотуманные фары (при наличии)	H3	70
2	Передние фары	H4	75/70
3	ПЕРЕДНИЙ КОМБИНИРОВАННЫЙ ФОНАРЬ	P21W	21
	УКАЗАТЕЛЬ ПОВОРОТА		
	ГАБАРИТНЫЙ ОГОНЬ	W5W	21/5
4	Боковая лампа указателя поворота (при наличии)	P21W	21

№	Наименование	ЛАМПОВЫЙ ТИП	Мощность	
5	Задний комбинированный фонарь	Сигнал поворота	P21W	21
		Огни заднего хода	P21W	21
		Стоп-сигнал/задний габаритный огонь	P21/5W	21/5
6	Лампа освещения номерного знака	R10W	10	

Автосамосвал HD65 / 7-2

Мусоровоз HD65 / 7-3

Автосамосвал HD72 / 7-4

Меры безопасности / 7-5

Действия в случае аварии / 7-13

**Периодическая проверка технического
состояния / 7-18**

АВТОСАМОСВАЛ HD65

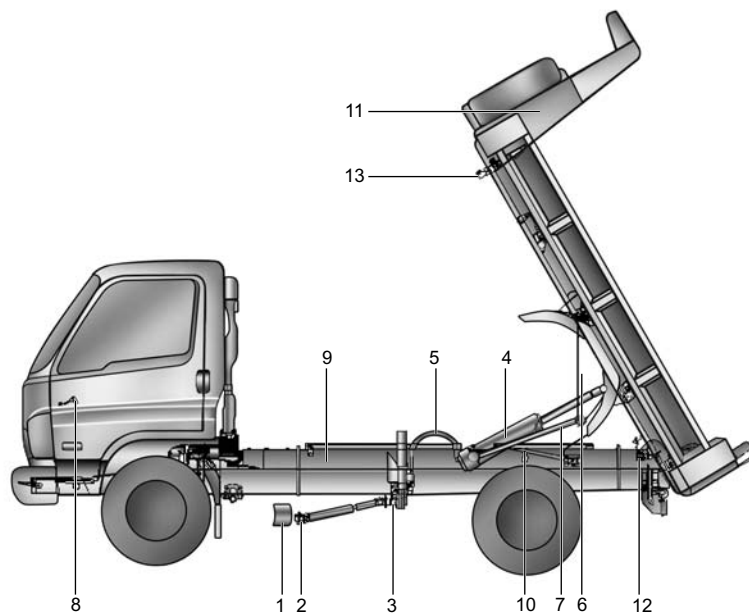

1. Коробка отбора мощности
2. Вал привода
3. Гидравлический насос
4. Цилиндр подъемника
5. Гидравлический шланг
6. Подъемная платформа
7. Ограничитель подъема кузова
8. Рычаг подъемного устройства кузова
9. Подрамник
10. Защитная решетка
11. Погрузочная платформа
12. Шарнир погрузочной платформы
13. Замок

SVKOM107A-1

МУСОРОВОЗ HD65

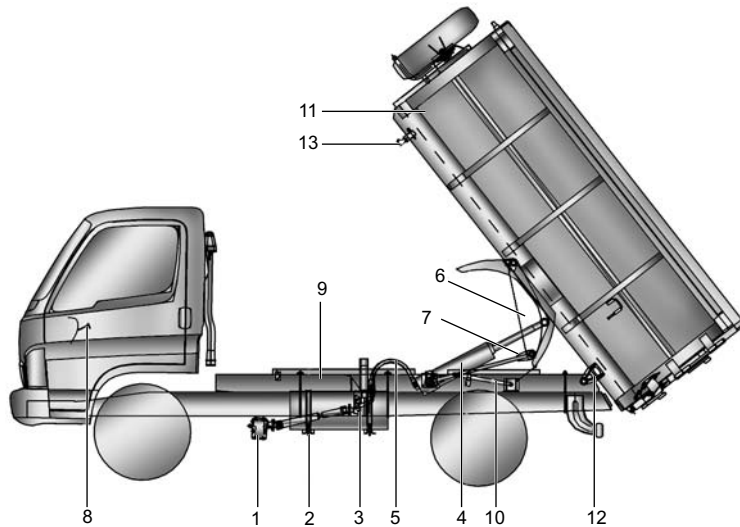

1. Коробка отбора мощности
2. Вал привода
3. Гидравлический насос
4. Цилиндр подъемника
5. Гидравлический шланг
6. Подъемная платформа
7. Ограничитель подъема кузова
8. Рычаг подъемного устройства кузова
9. Подрамник
10. Защитная решетка
11. Погрузочная платформа
12. Шарнир погрузочной платформы
13. Замок

SVKOM201-1

АВТОСАМОСВАЛ HD72

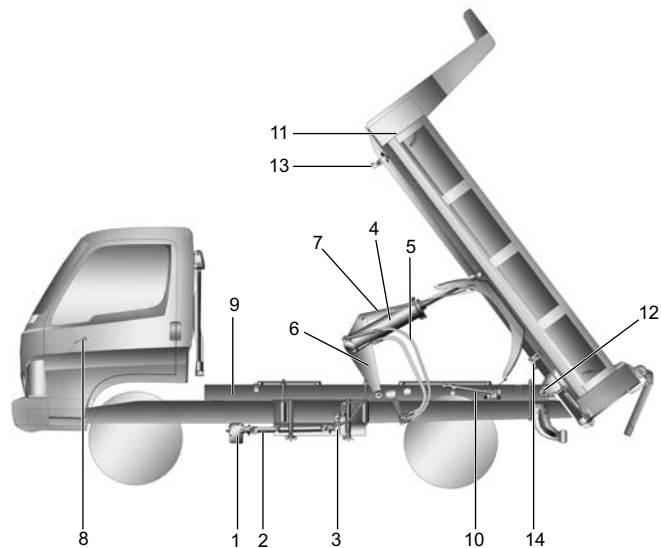

1. Коробка отбора мощности
2. Вал привода
3. Гидравлический насос
4. Цилиндр подъемника
5. Гидравлический шланг
6. Подъемная платформа
7. Ограничитель подъема кузова
8. Рычаг подъемного устройства кузова
9. Подрамник
10. Защитная решетка
11. Погрузочная платформа
12. Шарнир погрузочной платформы
13. Замок
14. Запорный механизм заднего откидного борта

HD6509001

МЕРЫ БЕЗОПАСНОСТИ

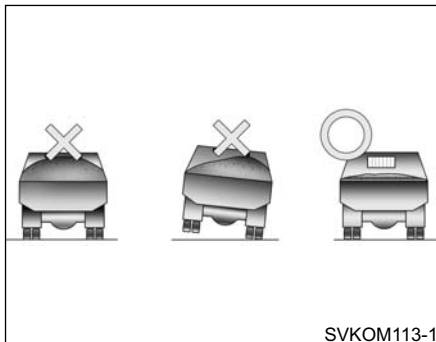

Не перегружайте автосамосвал и не размещайте груз только с одной стороны кузова.

- Не перегружайте кузов автосамосвала.
- Избегайте загрузки кузова только с одной стороны.
- Убедитесь в том, что груз в кузове распределен равномерно.

Используйте рычаг подъемного устройства кузова только для разгрузки автосамосвала.

Непредусмотренное срабатывание подъемного устройства кузова из-за несоблюдения правил работы с рычагом подъемного устройства кузова может привести к серьезным травмам и нанести ущерб автомобилю.

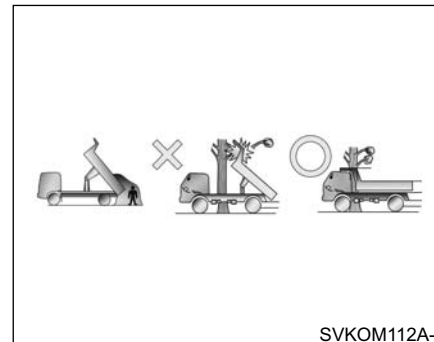

При разгрузке убедитесь в том, что в зоне разгрузки нет прохожих или посторонних предметов, которые могут помешать работе.

- Падение груза или погрузочной платформы может представлять серьезную угрозу здоровью и жизни людей.
- При повреждении кузова линии электропередачи возникает угроза поражения электрическим током.
- При ударе о препятствие или посторонний предмет погрузочная платформа может быть разбита.

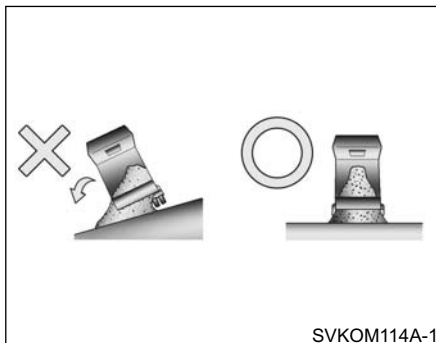

Запрещается производить разгрузочные работы на наклонной поверхности.

Самопрокидывание автосамосвала может представлять серьезную угрозу здоровью и жизни людей, а также привести к поломке его частей и гидравлического устройства.

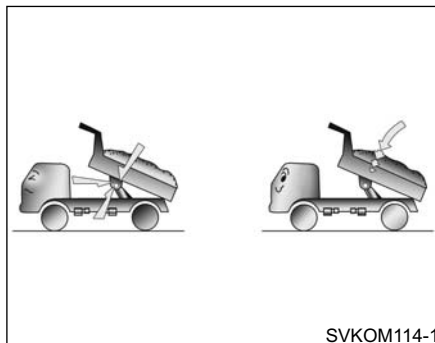

Запрещается резко опускать или останавливать погрузочную платформу при загрузке автосамосвала.

В случае повреждения подъемного цилиндра и гидравлической системы удар передается водителю, т.е. это представляет серьезную угрозу здоровью и жизни человека.

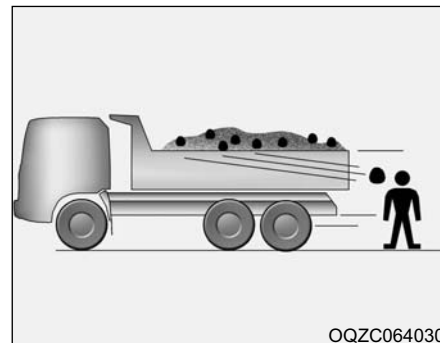

Примите надлежащие меры для предупреждения падения или просыпания груза в дороге.

Падение или просыпание груза в дороге может представлять серьезную угрозу для людей и автомобилей, находящихся вблизи самосвала или за ним.

Запрещается езда с поднятым кузовом.

- При повреждении кузовом линии электропередачи возникает угроза поражения электрическим током.
- Кузов может быть поврежден или перевернуться при столкновении с встречными предметами.

Запрещается произвольная регулировка или работа с гидравлической системой без учета максимально допустимой нагрузки.

Поломка или неправильная эксплуатация гидравлической системы (превышение максимально допустимой нагрузки) представляют серьезную угрозу здоровью и жизни человека.

⚠ ОСТОРОЖНО

Если задние стробы открыты, то управляя, серьезные ушибы к человеку могут произойти должно к разбросанным материалам.

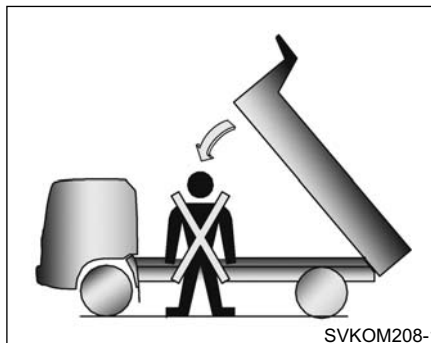

Перед тем как вставать под кузов автосамосвала, необходимо принять все меры по обеспечению безопасности.

Падение кузова может представлять угрозу здоровью и жизни человека.

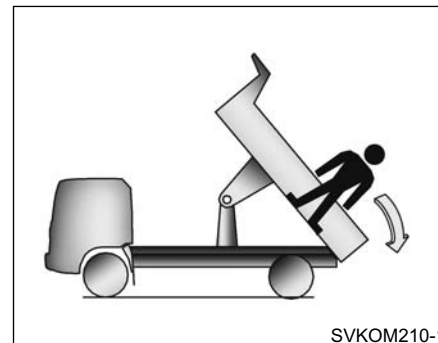

Запрещается находиться в кузове во время езды или при подъеме кузова.

Падение из кузова опасно для здоровья и жизни.

Перед поездкой убедитесь в том, что запасное колесо надежно закреплено.

Падение запасного колеса на дорогу может представлять угрозу здоровью и жизни людей, управляющих автомобилями, следующими за автосамосвалом.

Запрещается использование автосамосвала в целях, не предусмотренных его конструкцией и назначением.

(автосамосвалы предназначены для транспортировки строительных материалов, мусоровозы - для транспортировки бытового мусора)

- При использовании автосамосвала не по назначению возможен преждевременный износ кузова и его поломка.

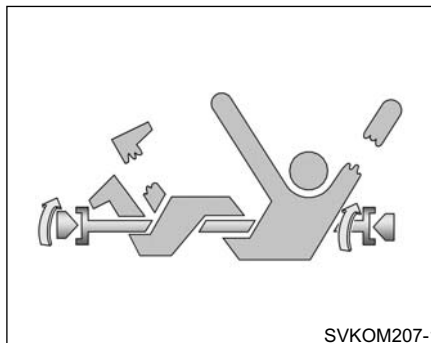

Запрещается забираться под машину с работающим двигателем.

Вращающийся вал привода представляет угрозу здоровью и жизни человека.

✳ Если Вам все же необходимо забраться под машину, примите следующие обязательные меры:

1. Подложите тормозной башмак под колеса и затяните стояночный тормоз на максимум.
2. Заглушите двигатель и выньте ключ из замка зажигания.

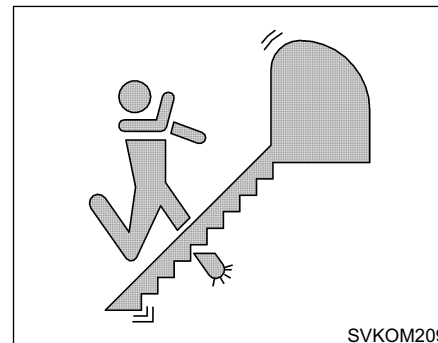

При подъеме в кабину не поскользнитесь на ступеньке.

Падение может вызвать серьезные травмы.

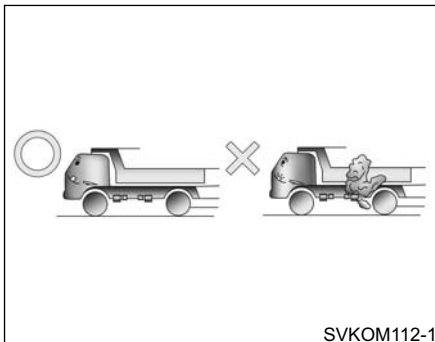

Запрещается езда с переключателем отбора мощности в положении "IN" (вкл).

Возможна поломка гидравлического насоса и выход из строя гидравлической системы из-за перегрузки от постоянной работы гидравлического насоса.

Запрещается вносить изменения в любые части автосамосвала (например, сваркой, сверлением отверстий)

- Это может привести к серьезным дефектам, например отказу электрооборудования, повреждению подъемного цилиндра или трещинам.
- Если проведение сварочных работ все же необходимо, отключите все оборудование автосамосвала, отсоедините аккумуляторную батарею и надежно закрепите кабель заземления сварочного оборудования на большом расстоянии от подъемного цилиндра во избежание возникновения электрической дуги.

УПРАВЛЕНИЕ СИСТЕМОЙ

⚠ ОСТОРОЖНО

Ознакомьтесь и полностью соблюдайте правила техники безопасности и правила работы при использовании рычага подъемного устройства кузова. Несоблюдение правил работы с рычагом подъемного устройства кузова может привести к серьезным травмам и нанести ущерб автомобилю.

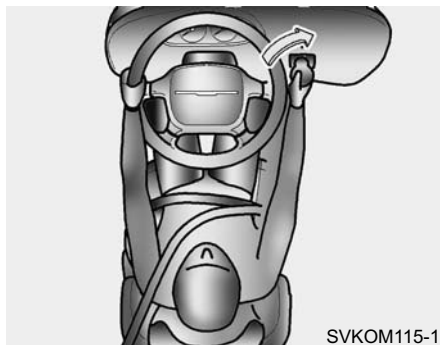

Подъем кузова

1. Запустите двигатель.

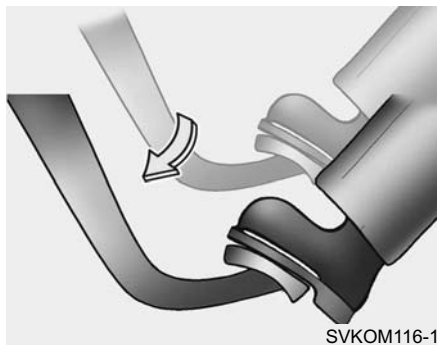

2. Выжмите педаль сцепления.



3. Нажмите переключатель отбора мощности.

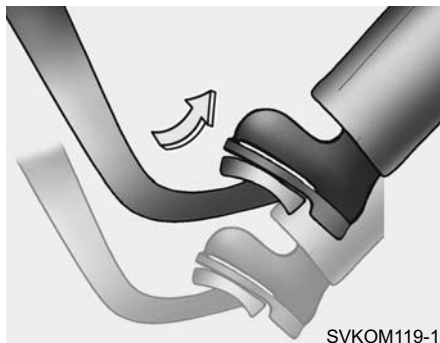

4. Медленно отожмите педаль сцепления.

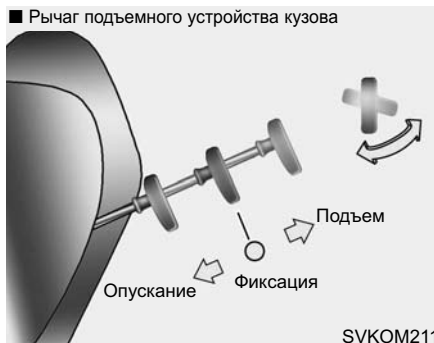

5. Переведите рычаг подъемного устройства кузова в положение "Raise (подъем)".
6. Регулируйте скорость подъема кузова, медленно нажимая на педаль газа.

ВНИМАНИЕ

При разгрузке не превышайте разрешенную скорость, указанную ниже, т.к. перегрузка может вызвать поломку гидравлического насоса.

• Об./мин : 1 200 об./мин

7. При достижении кузовом максимальной высоты подъема, подъем автоматически прекращается.

Опускание кузова

1. Переведите рычаг подъемного устройства кузова в положение "Lower (спуск)".
2. Кузов опускается под собственным весом вне зависимости от количества оборотов двигателя.

Останов кузова в процессе работы.

1. Переведите рычаг подъемного устройства кузова в положение "Hold (фиксация)", кузов прекращает опускаться.
2. Аналогичным образом переведите рычаг в положение "Hold (фиксация)" при включенном переключателе отбора мощности, подъем кузова прекратится.
3. Если необходимо, чтобы кузов находился в поднятом положении в течение длительного периода времени, отключите переключатель отбора мощности и установите рычаг подъемного устройства кузова в положение "Hold (фиксация)".

Положение рычага подъемного устройства кузова во время езды.

Предварительно убедившись, что переключатель отбора мощности выключен, начинайте движение с рычагом (кнопкой) подъемного устройства в положении "Lower (спуск)" (или в положении "Neutral (нейтраль)" для трехступенчатого подъемного устройства).

ДЕЙСТВИЯ В СЛУЧАЕ АВАРИИ

Как читать карту поиска и устранения неполадок

Характер и причины неисправностей приведены в карте поиска и устранения неполадок. Запрещается проводить замену, разборку и сборку каких-либо частей без веских причин и предварительного определения неполадки.

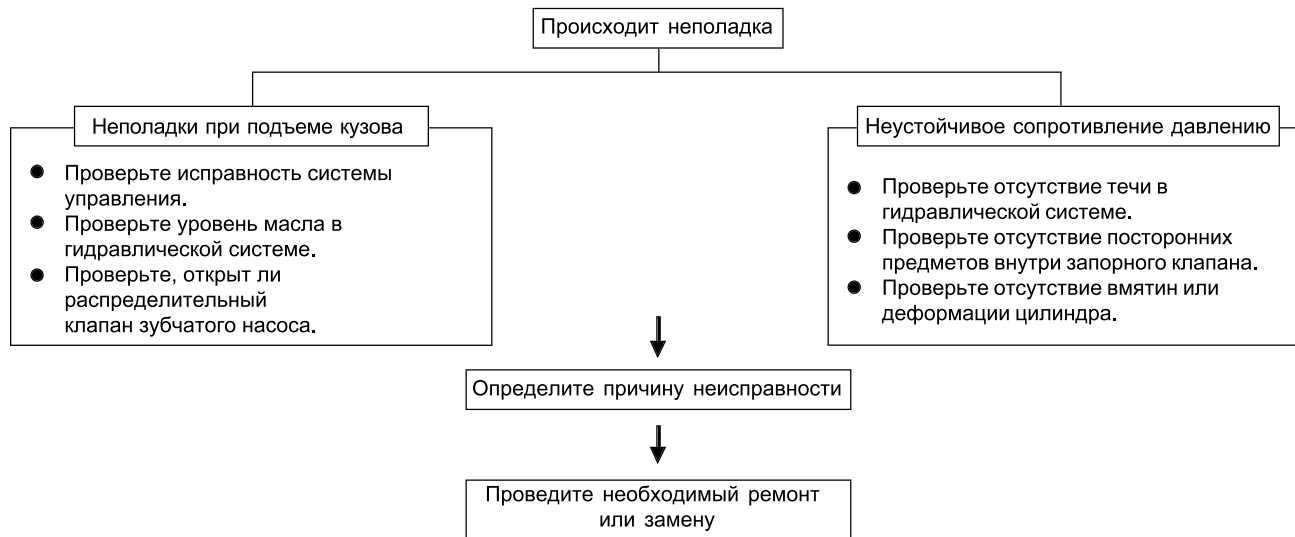

Диагностика неисправностей и отказов



Характер неполадки	Возможная причина	Способ устранения
Пустой кузов поднимается, однако подъем с грузом затруднен или невозможен	Неисправный внутренний цилиндр или протечки масла	Разобрать и починить цилиндр
	Деформация или чрезмерный зазор цилиндра	Заменить цилиндр
	Износ масляного насоса	Заменить масляный насос (заменить части насоса)
	Недостаточный уровень масла	Долить масло
Скачкообразный подъем кузова	Приток воздуха, низкое давление масла	Стравить воздух
	Недостаточная смазка или изношенная вращающаяся часть	Смазать или заменить изношенную часть
	Загрязнение масла посторонними частицами	Прочистить масляные каналы
Чрезмерный шум при подъеме кузова	Недостаточный уровень масла или приток воздуха	Долить масло
	Чрезмерная вязкость смазочного масла гидравлических систем	Заменить на масло обычной вязкости
Выброс масла из цилиндра при спуске и подъеме	Высокий уровень смазочного масла гидравлических систем	Слить масло
	Приток воздуха	Стравить воздух
Невозможно опустить поднятый кузов	Высокий уровень масла	Слить излишнее масло
	Затрудненная работа распределительного клапана	Проверить и отрегулировать масляный насос
	Лопнул поршень	Заменить поршень
	Неудовлетворительная работа регулировочного устройства	Проверить провод цепи управления и подключение



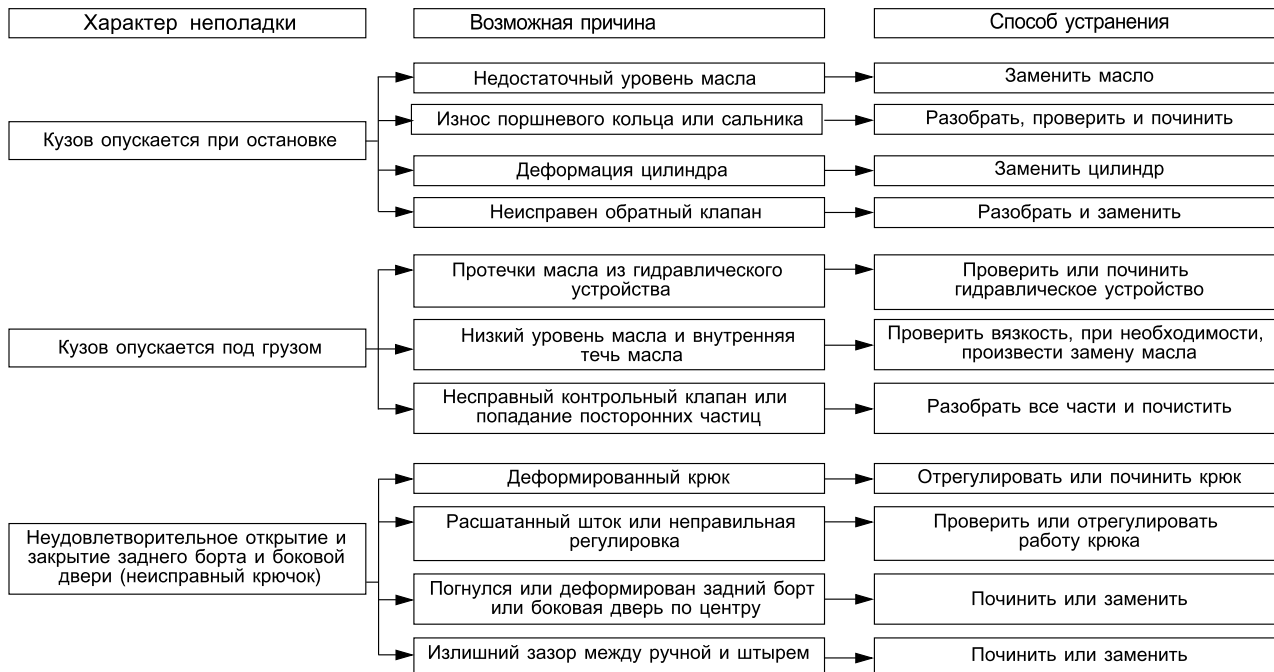

ПЕРИОДИЧЕСКАЯ ПРОВЕРКА ТЕХНИЧЕСКОГО СОСТОЯНИЯ



Подготовка к работе

⚠ ОСТОРОЖНО

Перед осмотром и проведением техобслуживания с поднятым кузовом примите все необходимые меры предосторожности. Опускание кузова может представлять угрозу здоровью и жизни человека.

1. Используйте надежную опору под кузов и колеса перед осмотром и проведением техобслуживания.

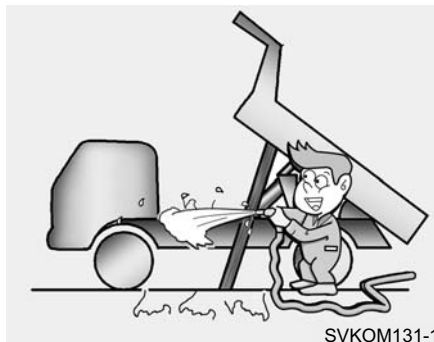

2. Очистите участок проведения работ.
3. Закройте кабину водителя, чтобы избежать ее загрязнения.

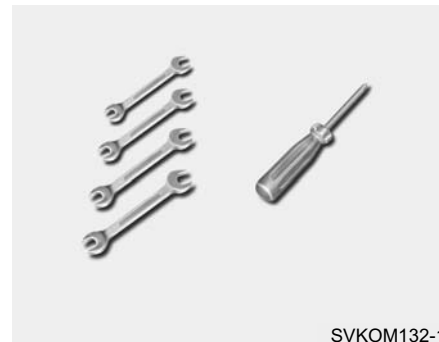

4. Подготовьте инструменты, фиксаторы и измерительное оборудование, необходимое для работы.

Регулярная проверка

Устройство	Часть	Позиции проверки	Периодичность		Примечание
			Ежедневно	1 раз в 3 месяца	
Система привода	Отбор мощности	Масляные пятна	○		
		Посторонний шум	○		Разборка и ремонт
		Затяжка монтажного болта		○	
		Протечка масла		○	Затянуть и заменить сальник
		Работа подъемника и рычага управления подъемным устройством		○	Заменить провод
	Вал привода	Подтяжка монтажного болта		○	
		Ослабление подшипника и стопорных колец		○	Заменить подшипник и крестовину
		Ослабление блока шпонки		○	Заменить блок шпонки
Гидравлическая система	Зубчатый насос	Выплескивание масла	○		
		Посторонний шум	○		
		Протечка масла из бокового корпуса и из вала привода		○	Заменить сальник и уплотнитель
		Подтяжка монтажного болта		○	
		Подтяжка фланцевого болта		○	
	Трубки гидросистемы	Выплескивание масла		○	Заменить юстировочный винт
		Потертости на резиновых шлангах		○	
		Деформация и излом резинового шланга		○	Заменить резиновый шланг
		Подтяжка фланцевого болта		○	
		Подтяжка соединений		○	
		Уровень масла в баке		○	Залить гидравлическое масло

Категория	Часть	Позиции проверки	Периодичность		Примечание
			Ежедневно	1 раз в 3 месяца	
Гидравлическое устройство	Подъемная система	Выплескивание масла	○		Подтянуть и заменить сальник
		Скачкообразное движение кузова при подъеме	○		Долить масло
		Протечка масла		○	Заменить сальник
		Баростойкость цилиндра		○	Заменить сальник и кольцо поршня
		Царапина по окружности штока цилиндра и деформация штока		○	Заменить
		Царапины и деформация всей поверхности		○	
		Неплотность и износ всех соединительных блоков		○	Заменить металлический шток
Корпус	Корпус и подрамник	Неудовлетворительное состояние оси шарнира и крепежного болта	○		Починить или заменить
		Трещины на сварных частях и шарнирах	○		Починить или заменить
		Деформации и изгиб корпуса главной рамы		○	Починить
		Износ или изгиб каждого шарнира		○	Заменить металлический шток
		Перетянуть болт "U" и крепежный болт		○	
		Работа подрамника		○	Починить
	Прокладка	Трещины или износ	○		Заменить
	Запирающее устройство заднего борта	Отрегулировать каждый шток и замыкающее усилие	○		
		Износ, ослабление каждого коленчатого рычага	○		Регулировка
		Износ или изгиб седла каждого шарнира	○		Ремонт
Аксессуары	Защитное устройство	Неудовлетворительная работа и деформация	○		Ремонт и замена

Смазочное масло и смазка для гидравлических систем

Позиции	Зона Производитель	РЕКОМЕНДОВАННЫЕ МАСЛА				
		Сильный ХОЛОД (ниже -40°C)	ХОЛОД (от -15°C до -23°C)	Зима-лето (от -15°C до 27°C)	ЖАРА (от 27°C до 49°C)	Сильная ЖАРА (более 49°C)
Масло	ISO VG	-	№15 или аналог	№32 или аналог	№46 или аналог	№68 или аналог
	Castrol	Hyspin AWH-M15	Hyspin AWS 15	Hyspin AWS 32	Hyspin AWS 46	Hyspin AWS 68
	Esso	Univis N15	Nuto H15	Nuto H32	Nuto H46	Nuto H68
	Gulf	Hydrasil HVI 15	Hydrasil 10	Hydrasil 32	Hydrasil 46	Hydrasil 68
	Mobil	Aero HFA	DTE 11M	DTE 24	DTE 25	DTE 26
	Shell	Aero Shell 4	Tellus T15	Tellus 32	Tellus 46	Tellus 68
Смазка	Колесная смазка (KNGI NO.1)					

Интервалы замены

Периодически производите замену масла для продления срока службы подъемного устройства и мощности подъемника.

Первая замена	Через 3 месяца или 500 подъемов
После первой замены	Каждый год или 2 000 подъемов

* Заменять масло в зависимости от того, что наступит раньше - срок замены или количество подъемов.

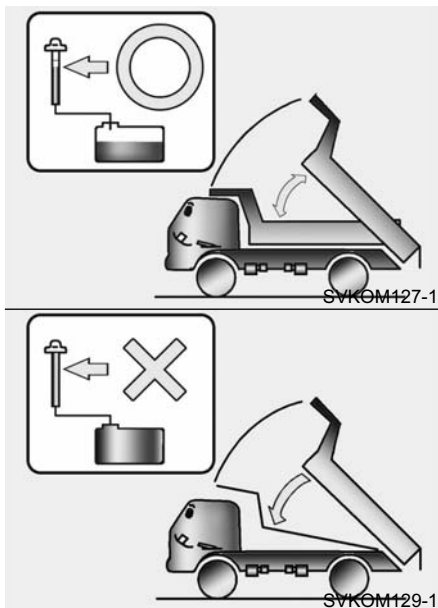

Проверка масла для смазки гидросистемы и прокачка системы

Всегда проверяйте уровень масла для смазки гидросистемы.

Процедура проверки течи масла

1. Подтянуть все соединительные и монтажные части при наличии течи масла.
2. Заменить сальник при значительной течи масла.

Долив масла для смазки гидросистемы

1. Выключите масляный насос, по щупу проверьте уровень масла.
2. Долейте масло, если уровень низкий.

Проверить нет ли воды в масле для смазки гидросистем

Проверить цвет гидравлического масла, если цвет сменился на млечно-белый, слейте и замените все масло. (Млечный цвет свидетельствует о присутствии воды в масле).

Проверьте масляный насос

1. Проверить вращение вала привода.
2. Проверить, не появился ли посторонний шум при его вращении.
3. Проверить надежность затяжки болта крепления масляного насоса.
4. Проверить работу золотникового клапана в положении "Lower (спуск)" и "Raise (подъем)".

Долив масла для гидравлической системы

1. Выключите масляный насос; извлеките масляный щуп и проверьте, что уровень масла соответствует норме.
2. Если уровень масла низкий, долейте масло.

Проверка на наличие воды в гидравлическом масле

Проверьте цвет гидравлического масла. Если оно имеет светлый оттенок, замените все масло. (Светлый оттенок масла указывает на наличие в нем воды.)

Определение признаков неисправности

ВНИМАНИЕ

В случае обнаружения следующих кодов неисправности можно сделать вывод, что гидравлического масла недостаточно, и его необходимо добавить :

- **Шестеренный насос работает слишком шумно.**
- **Кузов не поднимается плавно.**
- **Кузов "подпрыгивает" при подъеме.**
- **Кузов "падает" или трясется после подъема.**

"Подпрыгивание" кузова

Кузов поднимается шумно или "подпрыгивает".

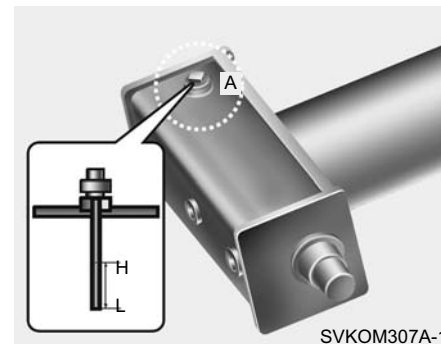

SVKOM307A-1

Автосамосвал HD65/ Мусоровоз HD65

Проверка масла

1. Поднимите кузов на максимальную высоту и подложите под подъемник подпорку и блок безопасности.
2. Установите кузов в положение "Hold (фиксация)".
3. Открутите крышку масляного фильтра (А), проверьте уровень масла (по рискам на масляном щупе).
4. Долейте масло до уровня, если уровень низкий. Не переливайте масло более необходимого уровня (при избытке масла кузов не будет опускаться). Кроме того, это может отрицательно сказаться на работе гидравлического оборудования.

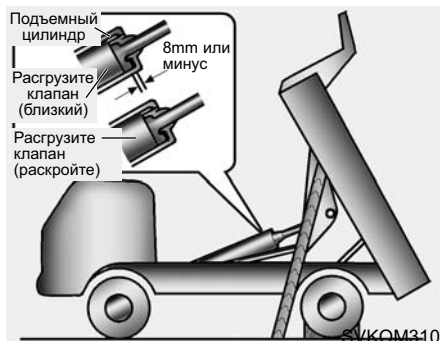

⚠ ВНИМАНИЕ

Если положение поршня гидроцилиндра на 8 мм выше максимальной высоты, клапан сброса закрыт. Поэтому слив масла не возможен.

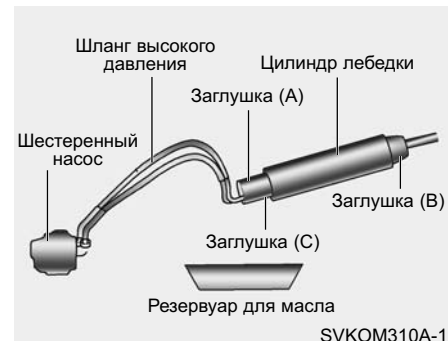

Слив масла

1. После поднятия кузова до момента открытия клапана сброса зафиксируйте его при помощи подпорки и блоков.
2. Снова поднимите кузов с работающим масляным насосом и цилиндром на максимальную высоту, работая педалью газа. Поршень должен соприкасаться с головкой гидроцилиндра; надежно зафиксируйте поднятый кузов при помощи подпорки.

3. Остановите двигатель и отверните пробку сливного отверстия для масла (A) и заглушку (B). Подставьте контейнер для масла под масляный насос, выверните сливную пробку (C) и слейте масло.

Долив масла

Полностью слив масла, закрутите пробку (B) и (C). Переведите рычаг выгрузки в верхнее положение, залейте новое масло в резервуар для масла. Запустите двигатель и медленно доливайте масло.

ВНИМАНИЕ

Соблюдайте правильные обороты, так как слишком быстрое вращение насоса в систему попадает большое количество воздуха (для управления оборотами используйте сцепление).

Продолжайте доливать масло, чтобы в резервуар постоянно имелось определенное количество масла.

1. Когда контур будет полон масла, а уровень масла в резервуаре будет соответствовать требуемому, остановите насос.
2. Стравите воздух. Если после стравки воздуха уровень масла ниже необходимого, добавьте масло.

Количество гидравлического масла :
Прибл. 11 л

Выпуск воздуха

1. Метод
 - a. Переведите рычаг выгрузки в положение "Raise" (поднять).
 - b. Поднимите кузов в крайнее верхнее положение (при открытом клапане).
 - c. Выверните пробку (A) на хвостовой балке.
 - d. Удерживайте двигатель на холостом ходу в течение 3 – 5 минут и воздух выйдет автоматически.
2. После доливки масла спускайте воздух при низких оборотах в течение 3 – 5 минут, затем воздух будет выходить сам.
3. Стравив воздух, закрутите пробку (A). Проверьте работу подъемного механизма кузова, подняв и опустив его пару раз. Если работа кузова не происходит должным образом, повторите процедуру стравки воздуха.

ВНИМАНИЕ

Наличие воздуха в гидравлической системе может привести к следующим проблемам.

- Кузов не поднимается до конца.
- При поднятии кузова имеются вибрации.
- Кузов "падает" при подъеме.

Данные признаки неисправности наблюдаются, когда в систему попал воздух или когда трубные соединения ослабли после длительной эксплуатации даже при соответствии уровня масла необходимому. Также причиной этого может послужить недостаток масла в гидравлической системе.

В целях устранения данных признаков неисправности добавляйте масло до необходимого уровня и регулярно проверяйте трубные соединения на предмет ослабления.

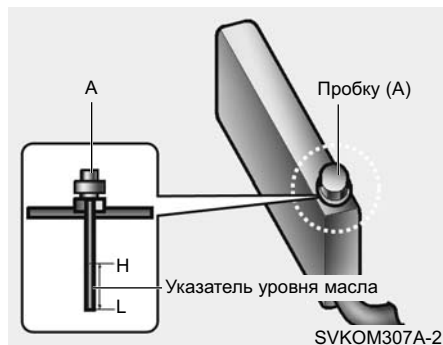

Автосамосвал HD72

Проверьте уровень масла

1. Поднимите кузов до крайнего верхнего положения, зафиксируйте его с помощью ограничителя и блока.
2. Переведите кузов в положение "Hold" (удерживание).
3. Отверните пробку (А) и проверьте уровень масла (с помощью маслоизмерительного щупа).
4. Долейте масло, если его недостаточно. Долейте масло до указанного уровня, но не превышайте его (при слишком большом количестве масла кузов не будет опускаться. Также это отрицательно скажется на гидравлическом оборудовании.)

Слив масла

1. Поднимите кузов до крайнего верхнего положения при открытом клапане (В) и зафиксируйте его с помощью ограничителя и блока.
2. Еще раз поднимите кузов с помощью масляного насоса, поршня, и мощности двигателя, Затем увеличьте обороты двигателя, когда кузов находится в крайнем верхнем положении. Когда положение кузова обеспечит контакт с головкой поршня, надежно его зафиксируйте.



ВНИМАНИЕ

Ни в коем случае не извлекайте ограничитель и блок, даже в случае непреднамеренного движения.

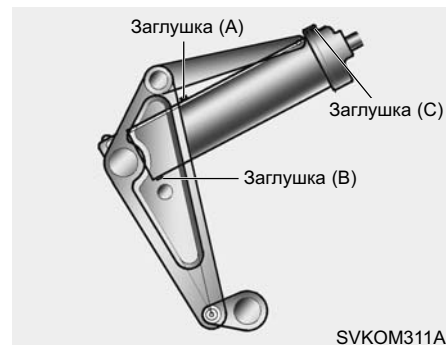

3. Остановите двигатель и выверните маслозаливную пробку (А). Подставьте контейнер под масляный насос и ослабьте сливную пробку (В), чтобы слить масло из поршня.

Подача масла

Когда масло будет полностью слито, затяните пробку (В). Переведите рычаг выгрузки в положение "Raise" (поднять) и залейте новое масло через горловину (А) в бачок. Запустите двигатель и медленно доливайте масло, пока его не будет достаточно.

ВНИМАНИЕ

Соблюдайте правильные обороты, так как слишком быстрое вращение насоса в систему попадает большое количество воздуха.

(для управления оборотами используйте сцепление). Продолжайте доливать масло, чтобы в резервуаре постоянно имелось определенное количество масла.

1. Когда контур будет полон масла, а уровень масла в резервуаре будет соответствовать требуемому, остановите насос.
2. Стравите воздух. Если после стравки воздуха уровень масла ниже необходимого, добавьте масло.

Количество гидравлического масла :
Прибл. 10 л

Выпуск воздуха

1. Метод
 - a. Переведите рычаг выгрузки в положение "Raise" (поднять).
 - b. Поднимите кузов в крайнее верхнее положение.
 - c. Выверните заглушку (С).
 - d. Удерживайте двигатель на холостом ходу в течение 3 – 5 минут и воздух выйдет автоматически.
2. После доливки масла спускайте воздух при низких оборотах в течение 3 – 5 минут, затем воздух будет выходить сам.
3. Стравив воздух, закрутите пробку (С).
Проверьте работу подъемного механизма кузова, подняв и опустив его пару раз. Если работа кузова не происходит должным образом, повторите процедуру стравки воздуха.

⚠ ВНИМАНИЕ

• **Наличие воздуха в гидравлической системе может привести к следующим проблемам.**

- Кузов не поднимается до конца.

- При поднятии кузова имеются вибрации.

- Кузов "падает" при подъеме.

• **Данные признаки неисправности наблюдаются, когда в систему попал воздух или когда трубные соединения ослабли после длительной эксплуатации даже при соответствии уровня масла необходимому. Также причиной этого может послужить недостаток масла в гидравлической системе.**

В целях устранения данных признаков неисправности добавьте масло до необходимого уровня и регулярно проверяйте трубные соединения на предмет ослабления.

Смазка

Смазка (для всех линий автомобиля)

Наименование смазки	Спецификация	Примечание
Нормальная смазка среднего сорта	NLGI NO.1	Смазка колес нормального качества

1. В целях предотвращения износа вращающихся и скользящих составляющих механизма подъема кузова, а также обеспечения точной фиксации и эффективной работы необходимо тщательно смазать составляющие.
2. Новый автомобиль необходимо смазывать один раз в неделю. Наносите смазку на детали, как показано на изображении (добавляйте масло ежедневно).
3. Перед тем как долить масло задействуйте стояночный тормоз и зафиксируйте передние и задние шины автомобиля.

Автосамосвал и мусоровоз HD65

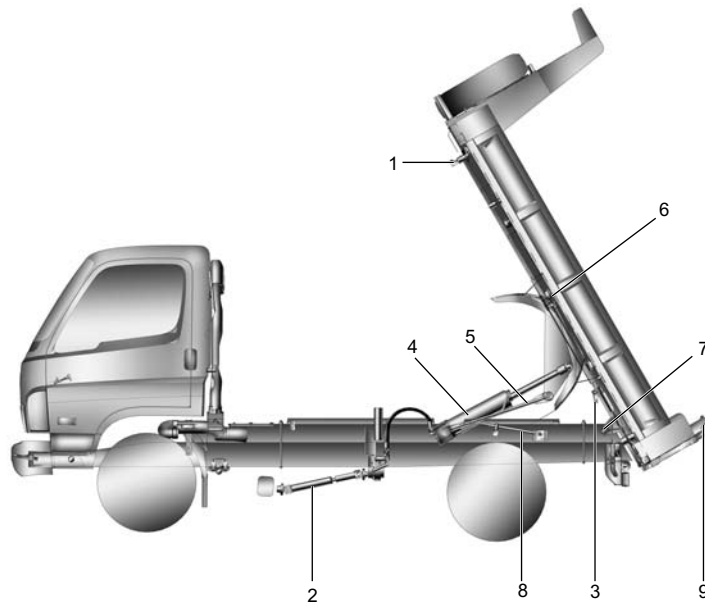

Точки смазки

1. Замок (2 точки слева и справа)
2. Вал привода (2 точки)
3. Автоматическое запорное устройство заднего откидного борта (6 точек слева и справа)
4. Подъемный цилиндр (верх и низ: 4 точки слева и справа)
5. Натяжной стержень (4 точки слева и справа)
6. Подъемная платформа (верх: 2 точки слева и справа)
7. Подъемный шарнир (2 точки справа и слева)
8. Защитная решетка (2 точки справа и слева)
9. Шарнир заднего откидного борта (2 точки справа и слева)

HD6509002

Автосамосвал HD72

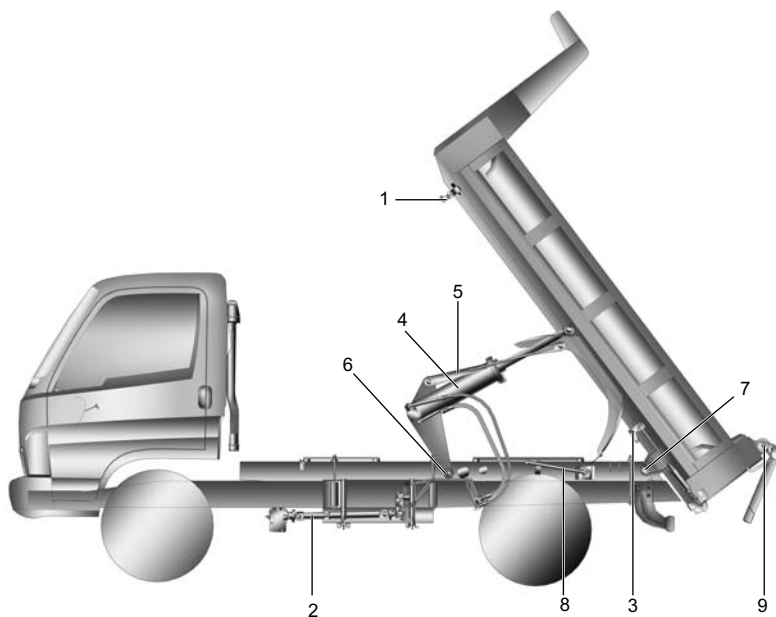

Точки смазки

1. Замок (2 точки слева и справа)
2. Вал привода (2 точки)
3. Автоматическое запорное устройство заднего откидного борта (6 точек справа и слева)
4. Подъемный цилиндр (верх: 1 точка, низ: 2 точки справа и слева)
5. Натяжной стержень (4 точки справа и слева)
6. Подъемная платформа (низ: 2 точки справа и слева)
7. Шарнир подъемника (2 точки)
8. Защитная решетка (2 точки справа и слева)
9. Шарнир откидного борта (2 точки справа и слева)

HD6509003

Регулировка автоматической запорной системы заднего откидного борта

⚠ ВНИМАНИЕ

Регулируйте автоматическую запорную систему при пустом кузове автосамосвала.

⚠ ОСТОРОЖНО

Проверьте зазор в система автоматической блокировки заднего борта. Если при проверке обнаруживается зазор, отрегулируйте соответствующие устройства согласно процедурам. Если борта не заблокированы во время движения, люди могут получить тяжелые травмы выпавшими материалами.

Автосамосвал HD65

Если появляется зазор

При опускании кузова, крючки откидного борта защелкиваются автоматически. Но если откидной борт не полностью закрыт из-за зазора между крюками и откидным бортом, образовавшегося в ходе долгой эксплуатации, устраните зазор следующим образом.

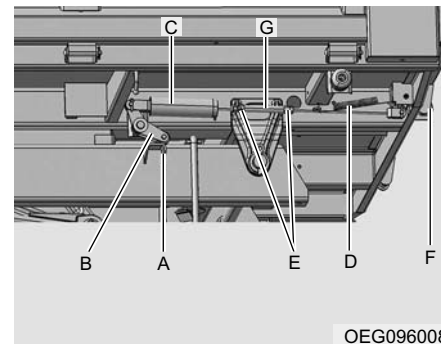

- | | |
|---------------------------|--------------------|
| A: Роликовую направляющую | E: Стопорные гайки |
| B: Рычаг в сборе | F: Крюк |
| C: Амортизатор | G: Винтовую стяжку |
| D: Возвратную пружину | |

Как отрегулировать

1. Ослабьте возвратную пружину (D).
2. Ослабьте стопорные гайки (E) на обоих концах винтовой стяжки.
3. Поворотом винтовой стяжки (G) сократите длину стержня. Убедитесь в отсутствии зазора между крюком (F) и креплением заднего борта.
4. Затяните стопорные гайки (E) и установите на место возвратную пружину (D).

Автосамосвал HD72

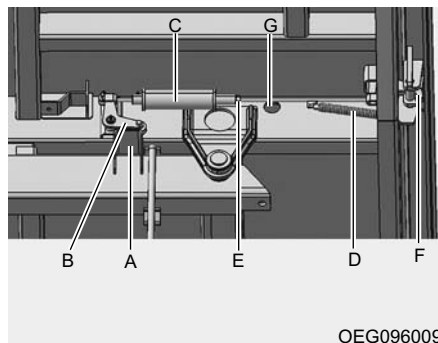

- | | |
|---------------------------|--------------------|
| A: Роликовую направляющую | E: Стопорные гайки |
| B: Рычаг в сборе | F: Крюк |
| C: Амортизатор | G: Тягу |
| D: Возвратную пружину | |

Порядок регулировки

1. Ослабьте возвратную пружину (D).
2. Ослабьте контргайку (E) концевой части амортизатора (B).
3. Поверните амортизатор (B), устраните зазор между крюком (F) и кронштейном крышки багажника.
4. Затяните стопорную гайку (E), затем установите возвратную пружину (D).

Идентификационный номер автомобиля (VIN) / 8-2

Номер двигателя / 8-3

Шины / 8-3

Клесные цепи / 8-4

Перестановка колес / 8-4

Балансировка шин / 8-5

Сцепление шины с дорогой / 8-5

Когда следует менять шины / 8-5

Инструмент / 8-6

ИДЕНТИФИКАЦИОННЫЙ НОМЕР АВТОМОБИЛЯ (VIN)

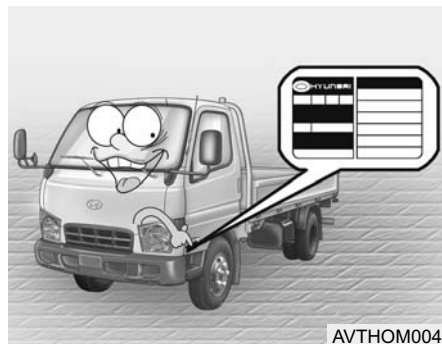

Идентификационный номер автомобиля (VIN) используется для регистрации вашего автомобиля и при решении всех юридических дел, имеющих отношение к вопросам собственности и т.д.

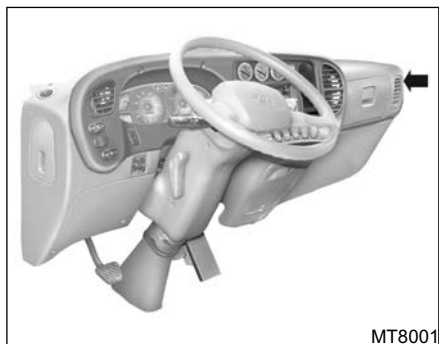

Номер указан на паспортной табличке, прикрепленной со стороны водителя. (При наличии)

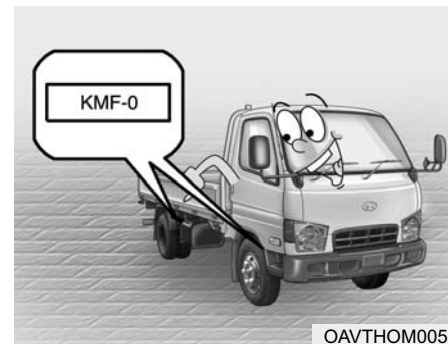

Идентификационный номер транспортного средства выбит в задней (или передней) части рамы с правой стороны, как показано на рисунке.

НОМЕР ДВИГАТЕЛЯ

■ D4AL, D4AF



HVT6001A

■ D4DA, D4DB, D4DC, D4DD



HVT6001B

■ D4GA

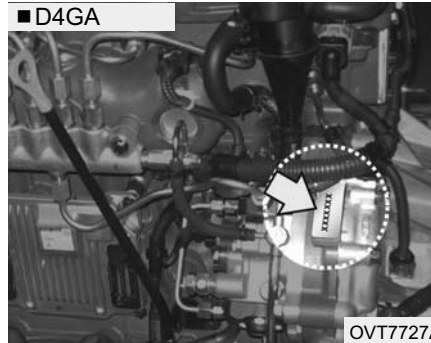

Номер двигателя выбит на блоке двигателя, как показано на рисунке.

ШИНЫ

Шипованные шины

Если вы ставите шипованные шины на ваш автомобиль, то они должны иметь тот же размер и ту же нагрузочную способность, что и оригинальные шины. Шины для движения по снегу и льду следует ставить на все четыре колеса; в противном случае может ухудшиться управляемость.

Давление в шипованных шинах должно быть на 28 кПа (4 фунтана кв. дюйм) больше, чем давление, рекомендованное для стандартных шин на этикетке шины.

При установке шипованных шин не водите автомобиль со скоростью выше 120 км/ч (75 миль/ч).

Клесные цепи

Колесные цепи следует устанавливать на задние колеса. Установку производит в соответствии с указанием изготовителя.

Для уменьшения износа шин и цепей, не пользуйтесь цепями, если они больше не требуются.

⚠ ОСТОРОЖНО

- При движении по дорогам, покрытым снегом или льдом, ведите автомобиль со скоростью менее 30 км/ч (20 миль/ч).
- Пользуйтесь цепями SAE класса или цепями из проволоки и пластика.
- Если при соприкосновении с кузовом цепи производят шум, подтяните цепь так, чтобы она не касалась кузова автомобиля.
- Во избежание повреждения кузова, подтягивайте цепи, проехав расстояние 0,5 ~ 1 км.

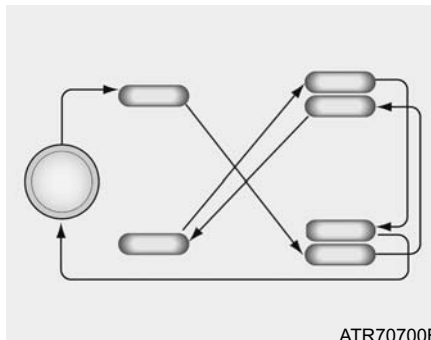

Перестановка колес (за исключением HD35C)

Перестановку колес следует производить через каждые 15 000 км пробега. Если Вы заметили неравномерный износ, между вращениями, рекомендуем проверить колеса у авторизованного дилера HYUNDAI.

После перестановки колес отрегулируйте давление в шинах и проверьте момент затяжки колесных гаек.

⚠ ОСТОРОЖНО

Ни в коем случае не комбинируйте шины с диагональным и радиальным кордом на вашем автомобиле. Это может привести к опасному нарушению управляемости и в конечном счете к ее потере и причинить смерть, серьезную травму или ущерб имуществу.

Балансировка шин

Разбалансированная шина может отрицательно повлиять на управляемость и износ шины. Шины на вашем автомобиле HYUNDAI подвергались балансировке перед отгрузкой автомобиля, но с годами может потребоваться повторная балансировка.

При снятии шины для ремонта ее следует отбалансировать перед повторной установкой на автомобиль.

Сцепление шины с дорогой

Сцепление шины с дорогой может уменьшиться, если вы ездите на изношенных шинах, шинах с неправильной накачкой или по дорогам со скользким покрытием. Когда становятся видны индикаторы износа, шины необходимо заменить. Для снижения вероятности потери управления сбрасывайте скорость, когда идет дождь, снег или дорога обледенела.



AMP70080A

Когда следует менять шины

На оригинальных шинах, установленных на вашем автомобиле, предусмотрены индикаторы износа протектора. Они становятся видимыми, когда глубина протектора изнашивается до 3,2 мм (0,126 дюйма). Шину следует заменить, когда индикаторы износа приобретают вид сплошной полосы, проходящей через две канавки протектора или более. Производите замену шин на шины рекомендуемого размера. Если вы меняете колеса, ширина и вылет обода колесного диска должны отвечать требованиям HYUNDAI.

⚠ ОСТОРОЖНО

- Вождение на изношенных шинах представляет опасность! Изношенные шины могут вызвать потерю эффективности торможения, управляемости и сцепления с дорожным покрытием. При замене шин ни в коем случае не комбинируйте шины с диагональным и радиальным кордом на одном автомобиле. Если вы меняете шины с радиальным кордом на шины с диагональным кордом, то такие шины должны устанавливаться комплектом по четыре штуки.
- Ваш автомобиль оборудован шинами, рассчитанными на безопасное вождение и нормальную управляемость.
(Продолжение)

ИНСТРУМЕНТ

(Продолжение)

Не используйте шины и диски такого размера и типа, которые отличаются от тех, которые первоначально установлены на ваш автомобиль. Это может отрицательно повлиять на безопасность и эксплуатационные качества вашего автомобиля, что чревато потерей управления или переворотом и серьезными травмами.

При замене шин устанавливайте все четыре шины и диска одинакового размера, типа, с одинаковым рисунком протектора, нагрузочной способностью и одного изготовителя. Если вы все решите установить на ваш автомобиль шины/диски в таких сочетаниях, которые не рекомендуются HYUNDAI для движения по бездорожью, вы не должны ездить на таких шинах на автомагистрали.

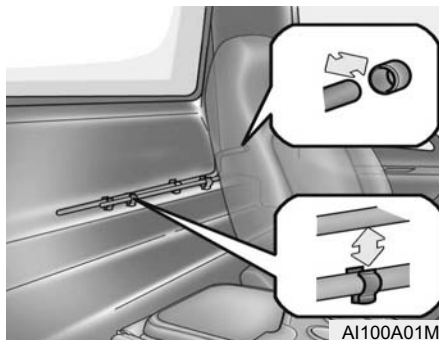

при наличии

AI100A02M

Пусковая рукоятка находится за сиденьем водителя. Ящик с инструментом (за исключением пусковой рукоятки) расположен справа на раме рядом с аккумуляторной батареей, как показано на рисунке.

HD65

HD78

Шины

Рекомендуемая смазка

Технические характеристики автомобиля

HD65

Размеры

(Единица измерения: мм)

МОДЕЛЬ ПОЗИЦИЯ		HD65 (Евро 4)
Колесная база		3, 415
Двигатель		D4GA
Общая	Длина	6, 170
	Ширина	2, 000
	Высота	2, 270

Двигатель/коробка передач

Двигатель	
Модель	D4GA (Евро 4)
Тип	4-х тактовый дизельный двигатель с турбонаддувом, водяное охлаждение, прямой впрыск
Кол-во цилиндров	4 в ряд
Мощность	103 кВт (при 2700 об/мин) или 110 кВт (при 2500 об/мин)
Тяговое усилие	372 Нм (при 1400 об/мин) или 579 Нм (при 1400 об/мин)
Раб. объем цилиндра (см ³)	3, 933
Диам. цилиндра и ход поршня (мм)	Ø103 x 118
Коробка передач	
Модель	M035S5 или T060S6 или T60S6
Емкость топливного бака (л)	100

Технические характеристики автомобиля

HD78

Размеры

(Единица измерения: мм)

МОДЕЛЬ ПОЗИЦИЯ		HD78	
Колесная база		2, 820	3, 775
Двигатель			
Общая	Длина	5, 300	6, 630
	Ширина	2, 000	2, 000
	Высота	2, 285	2, 270

Двигатель/коробка передач

Двигатель	
Модель	D4GA (Евро 4)
Тип	4-х тактовый дизельный двигатель с турбонаддувом, водяное охлаждение, прямой впрыск
Кол-во цилиндров	4 в ряд
Мощность	103 кВт (при 2700 об/мин) или 125 кВт (при 1400 об/мин)
Тяговое усилие	392 Нм (при 1400 об/мин) или 608 Нм (при 1400 об/мин)
Раб. объем цилиндра (см ³)	3, 933
Диам. цилиндра и ход поршня (мм)	Ø103 x 118
Коробка передач	
Модель	M035S5 или T060S6 или T60S6
Емкость топливного бака (л)	100

ШИНЫ

МОДЕЛЬ	СПЕЦИФИКАЦИИ			
	РАЗМЕР Стандарт	ДАВЛЕНИЕ Кгс/см ² (фунт/кв.дюйм)	РАЗМЕР Стандарт	ДАВЛЕНИЕ Кгс/см ² (фунт/кв.дюйм)
HD35	7.00R16-12PR	К : 6,3 (90) / Н : 6,7 (95)	-	-
HD55	7.00R16-10PR	К : 5,6 (80) / Н : 5,6 (80)	205/75R 17.5-10PR	К : 7,7 (110) / Н : 7,0 (100)
HD55S	Спереди	7.00R16-10PR	-	-
	Сзади (Одной шине)	7.50R16-14PR	-	-
HD65	7.00R16-10PR	К : 5,6 (80) / Н : 5,6 (80)	205/75R 17.5-10PR	К : 7,7 (110) / Н : 7,0 (100)
	195R15-12PR	К : 6,0 (85)	-	-
	7.00R16-12PR	К : 6,3 (90) / Н : 6,7 (95)	205/75R 17.5-10PR	К : 7,7 (110) / Н : 7,0 (100)
	195R15-12PR	К : 6,0 (85)	195/75R 16-10PR	К : 5,9 (84) / Н : 6,0 (85)
	7.50R16-12PR	К : 6,6 (94) / Н : 6,7 (95)	7.50R16-14PR	К & Н : 7,4 (105)
			8.50R17.5-12PR	К & Н : 6,3 (90)
215/75R 17.5-12PR	К : 7,4 (105) / Н : 7,0 (100)	215/75R 17.5-12PR	К : 7,4 (105) / Н : 7,0 (100)	
HD72	7.50R16-12PR	К : 6,6 (94) / Н : 6,7 (95)	7.50R16-14PR	К & Н : 7,4 (105)
			8.50R17.5-12PR	К & Н : 6,3 (90)
HD75	205/75R 17.5-10PR	К : 7,7 (110) / Н : 7,0 (100)	-	-
HD78	7.50R16-14PR	К & Н : 7,4 (105)	-	-

К СВЕДЕНИЮ:

1. Размер шины нанесен на поверхности каждой шины.
2. К: KUMHO TIRES
Н: HANKOOK TIRES

РЕКОМЕНДУЕМАЯ СМАЗКА

ПОЗИЦИЯ		РЕКОМЕНДУЕМАЯ ЖИДКОСТЬ		КОЛИЧЕСТВО (ЛИТРЫ)
Моторное масло	KROME D4GA	API CF-4 или выше	SAE 0W-30: Ниже 10°C SAE 30W: 0~40°C SAE 20W-40: Выше -10°C SAE 15W-40: Выше -15°C SAE 10W-30: Выше -20~ 40°C SAE 5W-30: -25~40°C SAE 10W-40: Выше -20°C	Всего : 9,0 Масляный поддон : 8,0
	D4GA	API CI-4 или выше		Всего : 14,0 Масляный поддон : 13,5
Транмиссионная жидкость	M2S5	API GL-4	Температура/Холодный климат: SAE 80W-90 Тропический климат: SAE 90	4,0 (С валом отбора мощности : 4,5)
	M3S5			3,4 (С валом отбора мощности : 3,9)
	M035S5			3,2 (С валом отбора мощности : 3,7)
	T060S5		4,5 (С валом отбора мощности : 4,9)	
	T060S6		5,0 (С валом отбора мощности : 5,4)	
Масло для заднего моста	D2H/D3H	API GL-5	Температура/Холодный климат:SAE 80W-90 Тропический климат:SAE 140	4,5
	D033H			5,8
	R130HS			6,2
Редуктор рулевого управления (без гидроусилителя)		API GL-4 SAE 90W Холодный климат: API GL-4 SAE 75W/85W		0,9
Жидкость гидроусилителя рулевого управления		PSF-3		1,2
Жидкость сцепления и тормозная жидкость		DOT3 (SAE J1703) или DOT4 (SAE J1704) тормозная жидкость		По потребности
Подшипники передних, задних колес		Универсальная консистентная смазка NLGI-No.2		По потребности
Охлаждающая жидкость двигателя		На этилен-гликолевой основе для алюминиевого радиатора		По потребности

Рекомендуемые значения коэффициента вязкости по классификации SAE

ВНИМАНИЕ

Обязательно убедитесь в чистоте пространства вокруг крышки любой заливной горловины, сливного отверстия и масляного щупа перед проверкой уровня масла или его заменой.

Это особенно важно при эксплуатации транспортного средства в пыльных и загрязненных условиях и при езде по грунтовым дорогам. Очистка крышки и щупа предотвратит попадание пыли и песка в двигатель и другие механизмы, которые могут быть повреждены.

Вязкость моторного масла влияет на расход топлива и на эксплуатацию в холодную погоду (запуск двигателя и подача масла).

Моторное масло низкой вязкости обеспечивает лучший уровень экономии топлива и лучшую работу двигателя в холодную погоду, а масло с высоким коэффициентом вязкости необходимо для требуемого уровня смазки двигателя в жарких условиях. Использование масел со значениями коэффициентов вязкости, отличными от рекомендуемых, может привести к выходу двигателя из строя. При выборе типа масла, принимайте во внимание диапазон температур, в которых будет эксплуатироваться ваш автомобиль до следующей замены масла. Выбирайте рекомендуемые значения коэффициента вязкости из таблицы.

Диапазон температур для рекомендуемых значений коэффициента вязкости по классификации SAE,										
Температура	°C	-30	-20	-10	0	10	20	30	40	50
	(°F)	-10	0	20	40	60	80	100	120	
Масло для бензиновых двигателей							SAE #30			
							20W-40			
							15W-40			
							10W-40			
							10W-30			
							5W-30			
							0W-30			

А

Аварийная буксировка	3-14
Автосамосвал	7-2
Антенна	1-114
Антиблокировочная система (АБС)	2-11
Аудиосистема	1-89

Б

Балансировка шин	8-5
------------------------	-----

В

Внутреннее освещение кабины	1-65
Внутреннее зеркало заднего вида	1-68
Воздушный фильтр	6-12
Вопросы периодического технического обслуживания	5-15
Вопросы?	4-9
Выключатель ВОМ	1-78
Выключатель ВОМ двигателя	1-79
Выключатель рабочего освещения	1-80
Выполнение плавных поворотов	2-15
Выхлопные газы - источник опасности	2-2

Д

Дверные замки	1-6
Двигатель не запускается	3-2
Двигатель перегревается	3-4
Для запуска двигателя	2-3

Е

Езда в зимних условиях	2-15
------------------------------	------

З

Задний и боковые борта	1-74
Заливная горловина топливного бака	1-71
Замена колеса	3-8
Замена лампочек	6-33
Замена масла и фильтра	6-8
Запасное колесо	3-6
Заправка бачка омывателя	6-15
Запуск двигателя	2-5
Запуск двигателя от внешнего источника	3-3
Защита от коррозии	4-2
Звуковой сигнал	1-76

И

Идентификационный номер автомобиля (VIN) ...	8-2
Инструмент	8-6
Использование осветительных приборов	2-19

К

Клесные цепи	8-4
Ключи	1-5
Когда следует менять шины.....	8-5
Комплекс работ по техническому обслуживанию	5-2

М

Меры предосторожности при ремонте и техническом обслуживании автомобил	4-8
Многофункциональный переключатель световых сигналов	1-58
Мойка автомобиля и полировка кузова	4-4
Моторный отсек.....	6-2
Мощность лампочек.....	6-36

Н

Наружное зеркало заднего вида.....	1-67
Необходима буксировка	3-13
Номер двигателя	8-3

О

Обкатка нового автомобиля Hyundai.....	1-4
Обслуживание системы кондиционирования	6-18
Общие проверки.....	6-5
Окна.....	1-10
Откидывание кабины	1-72
Отопление и вентиляция.....	1-81

П

Пепельница.....	1-65
Перед запуском двигателя	2-3
Переключатель управления двигателем.....	1-63
Переключатель холодного пуска двигателя.....	1-77
Переключательного горного тормоза	1-71
Перестановка колес.....	8-4
Периодичность технического обслуживания	5-2
Перчаточный ящик	1-66
Плановое техническое обслуживание.....	5-4
Подушка безопасности	1-21
Положения ключа зажигания	2-4
Порядок проверки транспортного средства, оснащенного системой рециркуляции отработавших газов (EGR).....	6-32
Предупреждающие звуковые сигналы.....	1-48
Приборная панель.....	1-49

Приёмы экономического управления автомобилем	2-13
Приёмы эффективного торможения.....	2-12
Прикуриватель.....	1-64
Проверка аккумуляторной батареи	6-23
Проверка и замена охлаждающей жидкости двигателя	6-10
Проверка и замена плавких предохранителей..	6-20
Проверка моторного масла	6-6
Проверка приводных ремней	6-20
Проверка свободного хода	6-19
Проверка трансмиссионной жидкости.....	6-16
Проверка фильтра	6-13
Продолжительное движение на высокой скорости	2-18
Противотуманных фары	1-62

Р

Резинотехнические изделия и выключатели.....	5-14
Рекомендации по топливу	1-3
Рекомендуемая смазка.....	9-6
Ремни безопасности	1-16
Ручка настройки частоты вращения двигателя.1-78	
Рычаг регулировки наклона рулевого колеса....	1-76

С

Световая аварийная и предупредительная сигнализация.....	1-41
Сигнал аварийной остановки	1-64
Сиденья	1-12
Система кондиционирования.....	1-87
Система ЭРА-ГЛОНАСС.....	1-35
Слив воды из водоотделителя	6-26
Смазочные жидкости	5-13
Содействие предотвращению коррозии	4-3
Солнцезащитный козырек	1-75
Спущено колесо	3-7
Стояночный тормоз.....	1-68
Сцепление шины с дорогой	8-5

Т

Техническое обслуживание в сложных условиях эксплуатации	5-11
Техническое обслуживание, выполняемое владельцем автомобиля	5-3
Топливный фильтр	6-29
Тормозная жидкость/жидкость гидропривода сцепления	6-17
Требования к плановому техническому обслуживанию	5-3
Турбокомпрессор.....	6-31

У

- Удаление воздуха из топливной системы.....6-27
Управление механической коробкой передач2-8
Управление обогревом и охлаждением
салона1-80
Управление работой системы отопления1-84
Уровень жидкости гидроусилителя.....6-25
Устройства для экстренных ситуаций3-15
Устройство регулировки угла наклона фар1-77
Утеряны ключи3-15

Ц

- Цифровой регистрирующий тахометр.....1-53

Ч

- Часы с цифровой индикацией1-64
Чистка салона4-7

Ш

- Шины8-3, 9-5

Щ

- Щетки очистителей ветрового стекла.....6-13